



PHILIPS
AC2889



EN	User manual	1	FR	Mode d'emploi	94
DA	Brugervejledning	19	IT	Manuale utente	114
DE	Benutzerhandbuch	36	NL	Gebruiksaanwijzing	134
ES	Manual del usuario	56	NO	Brukerhåndbok	154
FI	Käyttöopas	76	SV	Användarhandbok	172



1

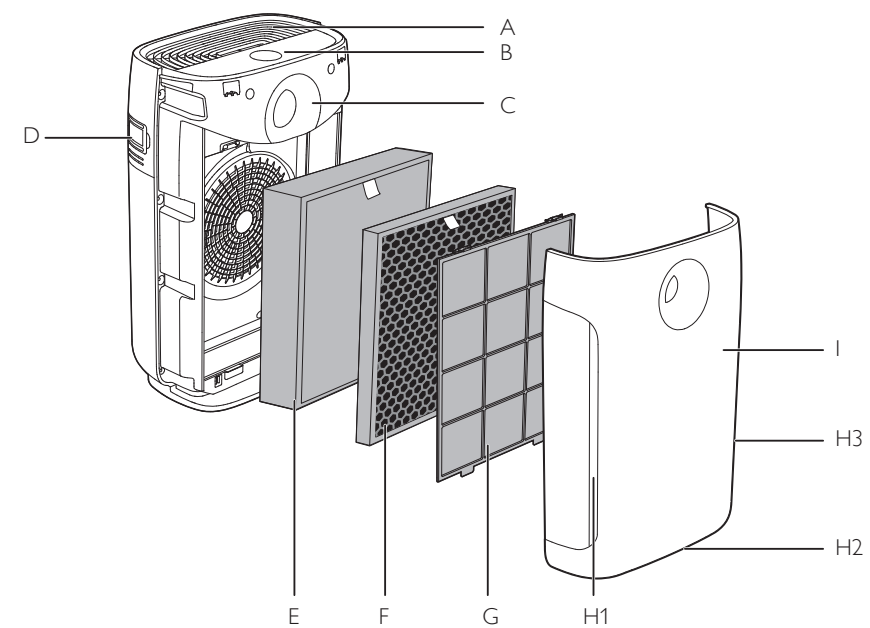

2

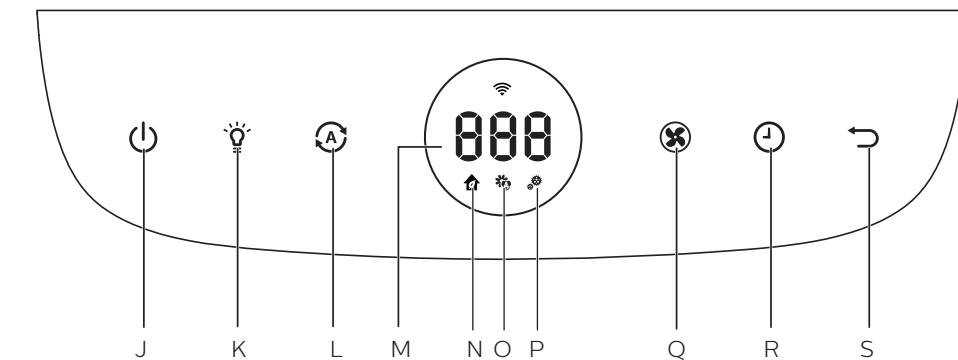

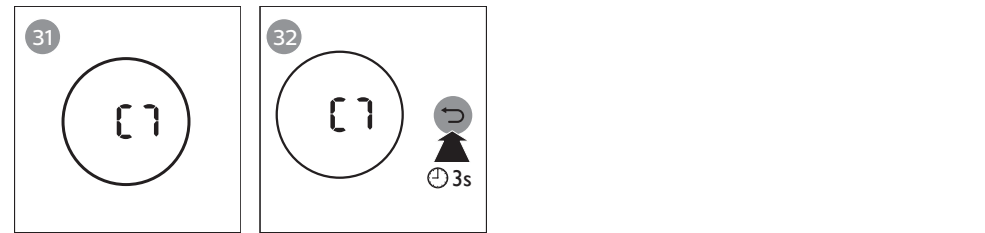
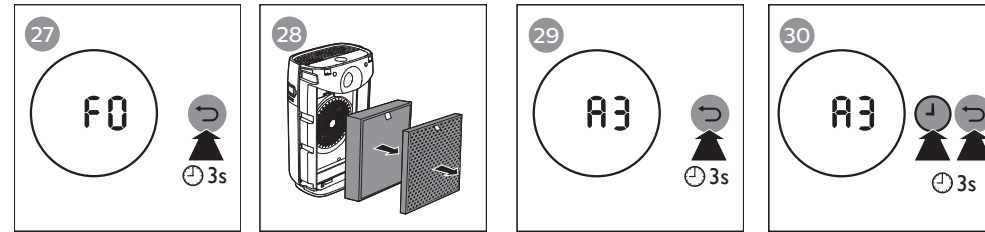
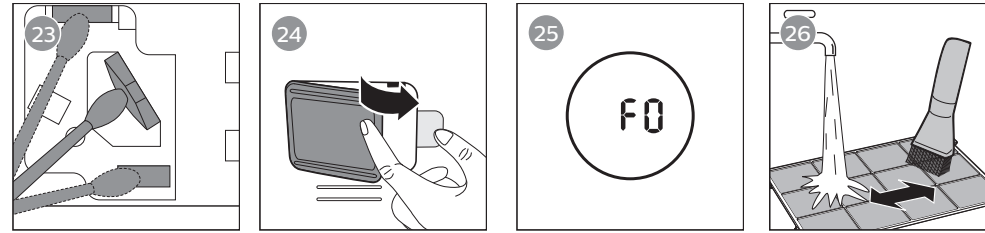
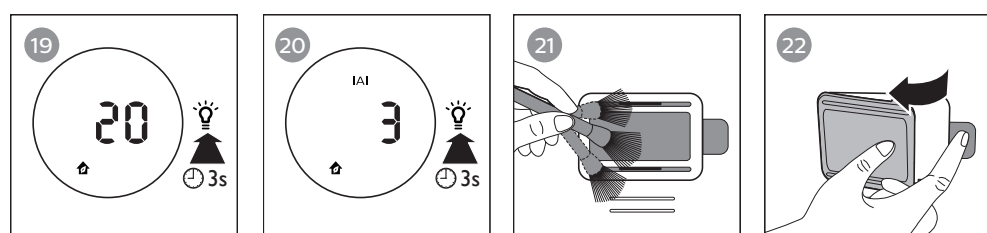
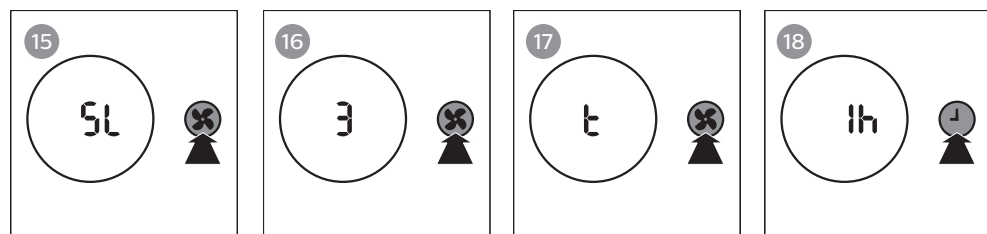
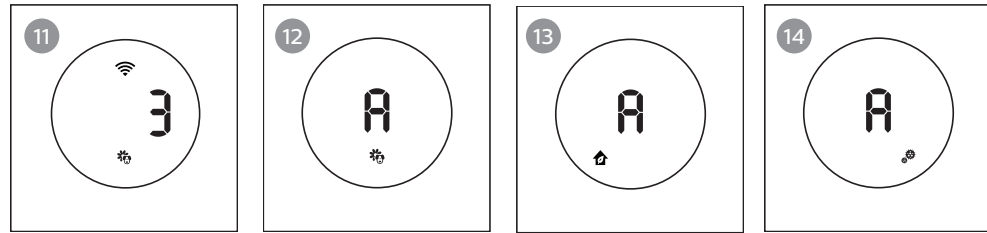
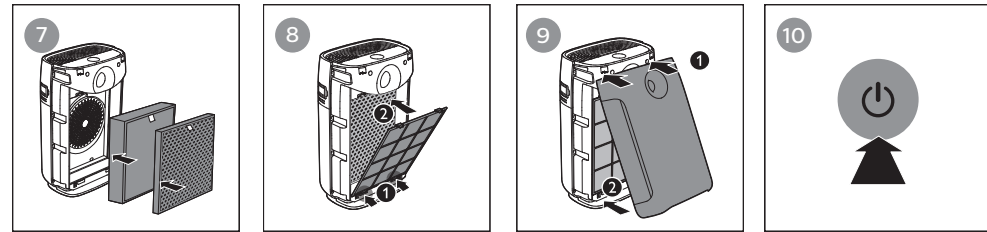
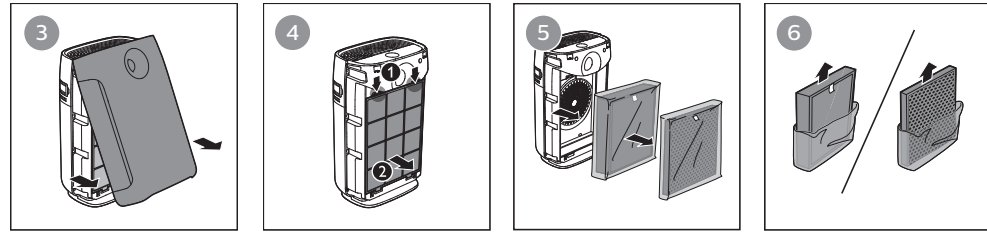

Contents

1 Important	2	8 Troubleshooting	15
Safety	2		
2 Your air purifier	5	9 Guarantee and service	17
Product overview (fig. ①)	5	Order parts or accessories	17
Controls overview (fig. ②)	5		
3 Getting started	6	10 Notices	17
Installing the filters	6	Electromagnetic fields (EMF)	17
Wi-Fi connection	6	Recycling	18
		Notice	18
4 Using the air purifier	8	Simplified EU declaration of conformity	18
Understanding the air quality light	8		
Turning on and off	8		
Changing the Auto mode setting	9		
Changing the fan speed	9		
Setting the timer	10		
Using the light on/off function	10		
Switching the display mode	10		
5 Cleaning	11		
Cleaning the body of the air purifier	11		
Cleaning the air quality sensor	11		
Cleaning the pre-filter	12		
6 Replacing the filters	13		
Filter replacement indicator	13		
Replacing the filters	13		
Filter reset	14		
7 Storage	14		

1 Important

Safety

Read this user manual carefully before you use the appliance, and save it for future reference.

Danger

- Do not let water or any other liquid or flammable detergent enter the appliance to avoid electric shock and/or a fire hazard.
- Do not clean the appliance with water, any other liquid, or a (flammable) detergent to avoid electric shock and/or a fire hazard.
- Do not spray any flammable materials such as insecticides or fragrance around the appliance.

Warning

- Check if the voltage indicated on the appliance corresponds to the local power voltage before you connect the appliance.

- If the power cord is damaged, you must have it replaced by Philips, a service center authorized by Philips, or similarly qualified persons in order to avoid a hazard.
- Do not use the appliance if the plug, the power cord, or the appliance itself is damaged.
- This appliance can be used by children aged from 8 years and above and persons with reduced physical, sensory or mental capabilities or lack of experience and knowledge if they have been given supervision or instruction concerning use of the appliance in a safe way and understand the hazards involved. Child shall not play with the appliance. Cleaning and maintenance shall not be made by children without supervision.
- Do not block the air inlet and outlet, e.g. by placing items on the air outlet or in front of the air inlet.
- Make sure that foreign objects do not fall into the

appliance through the air outlet.

- Standard WiFi interface based on 802.11b/g/n at 2.4 GHz with a maximum output power of 17 mW EIRP.

Caution

- This appliance is not a substitute for proper ventilation, regular vacuum cleaning, or use of an extractor hood or fan while cooking.
- If the power socket used to power the appliance has poor connections, the plug of the appliance becomes hot. Make sure that you plug the appliance into a properly connected power socket.
- Always place and use the appliance on a dry, stable, level, and horizontal surface.
- Leave at least 20cm free space behind and on both sides of the appliance and leave at least 30cm free space above the appliance.
- Do not place anything on top of the appliance.
- Do not sit or stand on the appliance. Sitting or standing on the appliance may lead to potential injury.
- Do not place the appliance directly below an air conditioner to prevent condensation from dripping onto the appliance.
- Make sure all filters are properly installed before you switch on the appliance.
- Only use the original Philips filters specially intended for this appliance. Do not use any other filters.
- Combustion of the filter may cause irreversible human hazard and/or jeopardize other lives. Do not use the filter as fuel or for similar purpose.
- Avoid knocking against the appliance (the air inlet and outlet in particular) with hard objects.
- Always lift or move the appliance by the handle on back side of the appliance.

- Do not insert your fingers or objects into the air outlet or the air inlet to prevent physical injury or malfunctioning of the appliance.
- Do not use this appliance when you have used indoor smoke-type insect repellents or in places with oily residues, burning incense, or chemical fumes.
- Do not use the appliance near gas appliances, heating devices or fireplaces.
- Always unplug the appliance after use and before cleaning, or carrying out other maintenance or replacing the filters.
- Do not use the appliance in a room with major temperature changes, as this may cause condensation inside the appliance.
- To prevent interference, place the appliance at least 2 meters away from electrical appliances that use airborne radio waves such as TVs, radios, and radio-controlled clocks.
- The appliance is only intended for household use under normal operating conditions.
- Do not use the appliance in wet surroundings or in surroundings with high ambient temperatures, such as the bathroom, toilet, or kitchen.
- The appliance does not remove carbon monoxide (CO) or radon (Rn). It cannot be used as a safety device in case of accidents with combustion processes and hazardous chemicals.
- If you need to move the appliance, disconnect the appliance from the power supply first.
- Do not move the appliance by pulling its power cord.
- Always cleanse your hands after changing the filters.
- Unplug the appliance to override smart enabled or remote functions.

2 Your air purifier

Congratulations on your purchase, and welcome to Philips!

To fully benefit from the support that Philips offers, register your product at www.philips.com/welcome.

Product overview (fig. ①)

- A Air outlet
- B Control panel
- C Air quality light
- D Air quality sensors
- E NanoProtect filter Series 3 (FY2422)*
- F NanoProtect filter AC (FY2420)*
- G Pre-filter
- H H1, H2 and H3 air inlets
- I Front panel

Controls overview (fig. ②)

- J On/Off button
- K Light dimming button
- L Auto mode button
- M Display screen
- N General mode icon
- O Allergen mode icon
- P Bacteria & Virus mode icon
- Q Fan speed button
- R Timer button
- S Reset button

3 Getting started

Installing the filters

Note

- Make sure the air purifier is unplugged from the electrical outlet before installing the filters.
- Make sure the side of the filter with the tag is pointing towards you.

- 1 Pull the bottom part of the front panel to remove it from the air purifier (fig. ③).
- 2 Press the two clips down (1) and pull the pre-filter towards you (2) (fig. ④).
- 3 Remove all filters (fig. ⑤).
- 4 Remove all packaging materials from the filters (fig. ⑥).
- 5 Place the thick filter (FY2422) into the air purifier and then the thin AC filter (FY2420) (fig. ⑦). The model numbers are shown on each filter.
- 6 Attach the pre-filter back into the air purifier (fig. ⑧).

Note

- Make sure the side with the two clips is pointing towards you, and that all hooks of the pre-filter are properly attached to the purifier.



- 7 Reattach the front panel by pressing the top part of the panel onto the top of the air purifier (1). Then, gently push the panel against the body of the air purifier (2) (fig. ⑨).
- 8 Wash your hands thoroughly after installing filters.

Wi-Fi connection

Setting up the Wi-Fi connection for the first time

- 1 Download and install the Philips "Clean Home+" app from the App Store or Google Play.



- 2 Put the plug of the air purifier in the power socket and touch  to turn on the air purifier.
↳ The Wi-Fi indicator  blinks orange for the first time.
- 3 Make sure that your smartphone or tablet is successfully connected to your Wi-Fi network.
- 4 Launch the "Clean Home+" app and click on "Connect a New Device" or press the "+" button on the top of the screen. Follow the onscreen instructions to connect the air purifier to your network.
- 5 After the successful pairing and connection, the Wi-Fi indicator  will light up white. If pairing is not successful, consult the troubleshooting section, or the help section in the "Clean Home+" app for extensive and up-to-date troubleshooting tips.



Note





- This instruction is only valid when the air purifier is being set up for the first time. If the network has changed or the setup needs to be performed again, consult section "Reset the Wi-Fi connection" on page 7.
- If you want to connect more than one air purifier to your smartphone or tablet, you have to do this one by one. Complete the set up of one air purifier before you turn on the other air purifier.
- Make sure that the distance between your smartphone or tablet and the air purifier is less than 10 m without any obstructions.
- This app supports the latest versions of Android and iOS. Please check www.philips.com/cleanhome for the latest update of supported operating systems and devices.

Reset the Wi-Fi connection



Note

- This applies when the default network to which your purifier is connected has changed.
- Reset the Wi-Fi connection when your default network has changed.

- 1 Put the plug of the air purifier in the power socket and touch  to turn on the air purifier.
- 2 Touch  and  simultaneously for 3 seconds until you hear a beep.
 - ↳ The air purifier goes to pairing mode.
 - ↳ The Wi-Fi indicator  blinks orange.
- 3 Follow the steps 4-5 in "**Setting up the Wi-Fi connection for the first time**" section.

4 Using the air purifier

Understanding the air quality light

Indoor Allergen Index (IAI) is a real-time numerical display that provides visual and immediate feedback on indoor allergen level.



IAI	Air quality light color	Air quality level
1-3	Blue	Good
4-6	Blue-violet	Fair
7-9	Red-purple	Poor
10-12	Red	Very poor

The air quality light automatically goes on when the air purifier is switched on, and lights up all colors in sequence. After approximately 30 seconds, the air quality sensors select the color that corresponds to the surrounding air quality of airborne particles.

Turning on and off

Note



- Always place the air purifier on a stable, horizontal, and level surface with the front of the unit facing away from walls or furniture.
- For optimum purification performance, close doors and windows.
- Keep curtains away from the air inlet or air outlet.

- 1 Put the plug of the air purifier in the wall outlet.
- 2 Touch  to switch on the air purifier (fig. 10).
 - ↳ The air purifier beeps.
 - ↳ The air purifier operates under the allergen mode by default.
 - ↳ When the air purifier is warming up, "---" displays on the screen. After measuring the particulate matter only in the air, the air purifier shows the IAI level and operates in the auto mode with  displayed on the screen (fig. 11).
 - ↳ After measuring the air quality for approximately 30 seconds, the air quality sensor automatically selects the appropriate air quality light color.
- 3 Touch and hold  for 3 seconds to switch off the air purifier.

Note



- If the air purifier stays connected to the electrical outlet after turning OFF, the air purifier will operate under the previous settings when turned ON again.

Changing the Auto mode setting

You can choose the Allergen mode (, the General mode () or the Bacteria & Virus mode ().



Allergen mode

The extra-sensitive allergen mode is designed to react to even a small change in allergen levels in the surrounding air.

- Touch the Auto mode button () to select the Allergen mode (fig. ).
↳ Auto (A) and  display on the screen.



General mode

A smart auto-setting that automatically adjusts the air purifier's settings to the ideal level.

- Touch the Auto mode button () to select the General mode (fig. ).
↳ Auto (A) and  display on the screen.

Bacteria & Virus mode

The bacteria & virus mode boosts the airflow to quickly reduce bacteria & viruses.

- Touch the Auto mode button () to select the Bacteria & Virus mode (fig. ).
↳ Auto (A) and  display on the screen.



Changing the fan speed

In addition to the Auto modes, there are several fan speeds available.

When using the manual fan speed settings, the purifier will still monitor the air quality, but it will not automatically adjust the fan speed if it detects changes in the air quality.

Sleep (SL)

In sleep mode, the air purifier operates quietly on a very low speed.



- Touch the fan speed button () to select the sleep mode (SL) (fig. ).



Note



- All the lights will go off in sleep mode.
- You can turn on the lights manually by touching .

Manual

- Touch the fan speed button () repeatedly to select the fan speed you need (fig. ).

Turbo (t)

In turbo mode, the air purifier operates on the highest speed.

- Touch the fan speed button () to select the turbo mode (t) (fig. ).

Setting the timer

With the timer, you can have the air purifier operate for a set number of hours. When the set time has elapsed, the air purifier will automatically switch off.

- Touch the timer button  repeatedly to choose the number of hours you want the air purifier to operate (fig. 18).
 - ↳ The timer is available from 1 to 12 hours.



To deactivate the timer, touch the timer button  repeatedly until "--" displays on the screen.

Note

- If you set the timer once, next time you use the timer, it starts from the previous setting time.

Using the light on/off function

With the light dimming button, you can switch on or off the air quality light, the display screen and the function indicator if desired.



- 1 Touch the light dimming button  once, the air quality light will be dimmed.
- 2 Touch the light dimming button  again, the air quality light will go off.
- 3 Touch the light dimming button  for the third time, all lights will be on again.

Switching the display mode

The air purifier has dual display mode, IAI display and PM2.5 display.

Note

- The air purifier operates in IAI display mode by default.

- 1 Touch the light dimming button  for 3 seconds to switch to PM2.5 display mode (Fig. 19).
 - ↳ **PM2.5** blinks twice.
 - ↳ The actual PM2.5 level displays on the screen.
- 2 Touch the light dimming button  for 3 seconds again to switch back to IAI display mode (Fig. 20).
 - ↳ **IAI** blinks twice.
 - ↳ The IAI level displays on the screen.

5 Cleaning

Note

- Always turn the air purifier off and unplug from the electrical outlet before cleaning.
- Never immerse the air purifier in water or any other liquid.
- Never use abrasive, aggressive, or flammable cleaning agents such as bleach or alcohol to clean any part of the air purifier.
- Only the pre-filter is washable. The air purification filter is not washable nor vacuum cleanable.
- Do not attempt to clean the filters or air quality sensor with a vacuum.

Cleaning the body of the air purifier

Regularly clean the inside and outside of the air purifier to prevent dust from collecting.

- 1 Use a soft, dry cloth to clean both the interior and exterior of the air purifier.
- 2 The air outlet can also be cleaned with a dry, soft cloth.

Cleaning the air quality sensor

Clean the air quality sensor every 2 months for optimal functioning of the purifier.

Note

- If the air purifier is used in a dusty environment, it may need to be cleaned more often.
- If the humidity level in the room is very high, condensation may develop on the air quality sensor and the air quality light may indicate a more poor air quality even though the air quality is actually good. If this occurs, clean the air quality sensor or use the air purifier on a manual speed setting.

- 1 Switch off the air purifier and unplug from the wall outlet.
- 2 Clean the air quality sensor inlet and outlet with a soft brush (fig. 21).
- 3 Remove the air quality sensor cover (fig. 22).
- 4 Clean the air quality sensor, the dust inlet and the dust outlet with a damp cotton swab (fig. 23).
- 5 Dry all parts thoroughly with a dry cotton swab.
- 6 Reattach the air quality sensor cover (fig. 24).

Cleaning the pre-filter

Clean the pre-filter when **F0** is displayed on the screen (fig.25).

- 1 Switch off the air purifier and unplug from the wall outlet.
- 2 Pull the bottom part of the front panel to remove it from the air purifier (fig.3).
- 3 Press the two clips down (1) and pull the pre-filter towards you (2) (fig.4).
- 4 If the pre-filter is very dirty, use a soft brush to brush away the dust (fig.26). Then wash the pre-filter under running tap water.
- 5 Allow the pre-filter to air dry thoroughly before placing back in the air purifier.

Note

- To optimize the lifetime of the pre-filter, make sure it air dries completely after cleaning.
- Wash your hands after handling the filter.

- 6 Put the pre-filter back into the air purifier (fig.8).

Note

- Make sure the side with the two clips is pointing towards you, and that all hooks of the pre-filter are properly attached to the air purifier.

- 7 To reattach the front panel, press the top part of the panel onto the top of the air purifier (1). Then, gently push the panel against the body of the air purifier (2) (fig.9).
- 8 Put the plug of the air purifier in the wall outlet.
- 9 Touch and hold the reset button  for 3 seconds to reset the pre-filter cleaning time (fig.27).
- 10 Wash your hands thoroughly after installing filters.

6 Replacing the filters

Filter replacement indicator

This air purifier is equipped with a filter replacement indicator to make sure that the air purification filter is in optimal condition when the air purifier is operating. When the filters need to be replaced, the filter code displays on the screen (see Filter alert chart).

If the filters are not replaced in 14 days, the air purifier will stop operating and automatically lock to protect the air quality in the room. Replace the filters as soon as possible according to the filter code.

Replacing the filters

Note

- The air purification filters are not washable nor vacuum cleanable.
- Always turn off the air purifier and unplug from the electrical outlet before replacing the filters.
- Do not clean the filters with a vacuum.
- If the pre-filter is damaged, worn or broken, do not use. Visit www.philips.com/support.

Filter alert light status	Action
A3 displays on the screen	Replace the NanoProtect filter Series 3 (FY2422)
C7 displays on the screen	Replace the NanoProtect filter AC (FY2420)
A3 and C7 display on the screen alternately	Replace both filters

- 1 Turn off the air purifier and unplug from the wall outlet.
- 2 Take out the used air filter according to the filter alert light status displayed on the screen (fig. 28). Discard used filters.

Note

- Do not touch the pleated filter surface, or smell the filters as they have collected pollutants from the air.









- 3 Remove all packaging material from the new filters (fig. 6).
- 4 Place the new filters into the air purifier (fig. 7).
- 5 Put the plug of the air purifier in the wall outlet.
- 6 Touch and hold the reset button  for 3 seconds to reset the filter lifetime counter (fig. 29).

Note

- Wash your hands after changing a filter.

Filter reset

You can replace filters even if there is no filter replacement code displayed on the screen. After replacing a filter, you need to reset the filter lifetime counter manually.

- 1 Touch  and  simultaneously for 3 seconds to enter the filter reset mode (fig. ).
- ↳ Code (**A3**) of the NanoProtect filter Series 3 displays on the screen.
- 2 Touch and hold  for 3 seconds to force reset the filter lifetime counter of the NanoProtect filter Series 3 (fig. .
- 3 Code (**C7**) of the Nanoprotect filter AC displays on the screen after the lifetime counter of the NanoProtect filter Series 3 has been reset (fig. .
- 4 Touch and hold  for 3 seconds to force reset the filter lifetime counter of the Nanoprotect filter AC and exit the filter reset mode (fig. .



7 Storage

- 1 Turn off the air purifier and unplug from the wall outlet.
- 2 Clean the air purifier, air quality sensor and pre-filter (see chapter 'Cleaning').
- 3 Let all parts air dry thoroughly before storing.
- 4 Wrap the filters and pre-filter separately in air tight plastic bags.
- 5 Store the air purifier, filters and pre-filter in a cool, dry location.
- 6 Always thoroughly wash hands after handling filters.

8 Troubleshooting

This chapter summarizes the most common problems you could encounter with the appliance. If you are unable to solve the problem with the information below, contact the Consumer Care Center in your country.

Problem	Possible solution
The appliance does not work even though it is plugged in.	<ul style="list-style-type: none"> The filter replacement code has been displaying on the screen but you have not replaced the corresponding filter yet. The appliance will be locked if you keep using the expired filter. In this case, replace the filter and reset the filter lifetime counter.
The appliance does not work even though it is switched on.	<ul style="list-style-type: none"> The filter replacement code has been on continuously but you have not replaced the corresponding filter, and the appliance is now locked. In this case, replace the filter and reset the filter lifetime counter.
The appliance accidentally powers off.	<ul style="list-style-type: none"> The appliance restarts automatically and goes to the previous mode when the power resumes.
The Wi-Fi setup is not successful.	<ul style="list-style-type: none"> If the router your purifier is connected to is dual – band and currently it is not connecting to a 2.4GHz network, please switch to another band of the same router (2.4GHz) and try to pair your purifier again. 5Ghz networks are not supported. Web authentication networks are not supported. Check if the purifier is within range of the Wi-Fi router. You can try to locate the air purifier closer to the Wi-Fi router. Check if the network name is correct. The network name is case-sensitive. Check if the Wi-Fi password is correct. The password is case-sensitive. Retry the setup with the instructions in section ‘Set up the Wi-Fi connection when the network has changed’. The Wi-Fi connectivity can be interrupted by electromagnetic or other interferences. Keep the appliance away from other electronic devices that may cause interferences. Check if the mobile device is in airplane mode. Make sure to have the airplane mode deactivated when connecting to the Wi-Fi network. Consult the help section in the App for extensive and up-to-date troubleshooting tips.

Problem	Possible solution
The airflow that comes out of the air outlet is significantly weaker than before.	<ul style="list-style-type: none"> The pre-filter is dirty. Clean the pre-filter (see chapter "Cleaning").
The air quality does not improve, even though the appliance has been operating for a long time.	<ul style="list-style-type: none"> One of the filters has not been placed in the appliance. Make sure that all filters are properly installed in the following order, starting with the innermost filter: 1) NanoProtect filter Series 3; 2) pre-filter. The air quality sensor is wet. The humidity level in your room is high and causes condensation. Make sure that the air quality sensor is clean and dry (see chapter "Cleaning").
The color of the air quality light always stays the same.	<ul style="list-style-type: none"> The air quality sensor is dirty. Clean the air quality sensor (see chapter "Cleaning").
The appliance produces a strange smell.	<ul style="list-style-type: none"> The first few times you use the appliance, it may produce a plastic smell. This is normal. However, if the appliance produces a burnt smell, contact your Philips dealer or an authorized Philips service centre. The appliance may also produce an unpleasant smell when the filter is dirty. In this case, clean or replace the filter concerned.
The appliance is extra loud.	<ul style="list-style-type: none"> If the appliance is too loud, you can change the fan speed to a lower fan speed level. When using the appliance in a bedroom at night, choose the sleep mode.
The appliance still indicates that I need to replace a filter, but I already did.	<ul style="list-style-type: none"> Perhaps you did not reset the filter lifetime counter. Plug in the appliance, touch  to switch on the appliance, and touch and hold the reset button  for 3 seconds.
Error codes "E1", "E2", "E3" or "E4" displays on the screen.	<ul style="list-style-type: none"> The appliance has malfunctions. Contact the Consumer Care Center in your country.

9 Guarantee and service

If you need information or if you have a problem, please visit the Philips website at www.philips.com or contact the Philips Consumer Care Center in your country (you find its phone number in the worldwide guarantee leaflet). If there is no Consumer Care Centre in your country, go to your local Philips dealer.

Order parts or accessories

If you have to replace a part or want to purchase an additional part, go to your Philips dealer or visit www.philips.com/support.

If you have problems obtaining the parts, please contact the Philips Consumer Care Center in your country (you can find its phone number in the worldwide guarantee leaflet).

10 Notices

Electromagnetic fields (EMF)

This Philips appliance complies with all applicable standards and regulations regarding exposure to electromagnetic fields.

Compliance with EMF

Koninklijke Philips N.V. manufactures and sells many products targeted at consumers, which, like any electronic apparatus, in general have the ability to emit and receive electromagnetic signals.

One of Philips' leading Business Principles is to take all necessary health and safety measures for our products, to comply with all applicable legal requirements and to stay well within the EMF standards applicable at the time of producing the products.

Philips is committed to develop, produce and market products that cause no adverse health effects. Philips confirms that if its products are handled properly for their intended use, they are safe to use according to scientific evidence available today.

Philips plays an active role in the development of international EMF and safety standards, enabling Philips to anticipate further developments in standardization for early integration in its products.

Recycling



This symbol means that this product shall not be disposed of with normal household waste (2012/19/EU).

Follow your country's rules for the separate collection of electrical and electronic products. Correct disposal helps prevent negative consequences for the environment and human health.

Notice

App Store is a service mark of Apple Inc.
Google Play is a trademark of Google Inc.

This Philips appliance and Clean Home+ app applied multiple open source softwares, Copies of open source software license text used in this product can be derived from website- www.philips.com/cleanhome.

Simplified EU declaration of conformity

Hereby, Philips Consumer Lifestyle B.V. declares that the radio equipment type AC2889 is in compliance with Directive 2014/53/EU. The full text of the EU declaration of conformity is available at the following internet address: www.philips.com.

Indhold

1	Vigtigt	20		
	Sikkerhed	20		
2	Din luftreenser	23		
	Produktoversigt (fig. ①)	23		
	Oversigt over betjeningsknapper (fig. ②)	23		
3	Kom godt i gang	24		
	Montering af filtre	24		
	Wi-Fi-forbindelse	24		
4	Brug af luftrenseren	25		
	Forklaring af luftkvalitetslyset	25		
	Sådan tændes og slukkes apparatet	26		
	Ændring af indstillingen			
	Automatisk tilstand	26		
	Ændring af blæserhastighed	27		
	Indstilling af timeren	27		
	Sådan bruges tænd/sluk-lysfunktionen	27		
	Skift af visningstilstand	28		
5	Rengøring	28		
	Rengøring af luftrenserens kabinet	28		
	Rengøring af luftkvalitetssensoren	28		
	Rengøring af forfilteret	29		
6	Udskiftning af filtrene	30		
	Indikator for udskiftning af filter	30		
	Udskiftning af filtre	30		
	Filternulstilling	31		
7	Opbevaring	31		
8	Fejlfinding	32		
9	Garanti og service	34		
	Bestilling af dele eller tilbehør	34		
10	Bemærkninger	34		
	Elektromagnetiske felter (EMF)	34		
	Genbrug	35		
	Meddelelse	35		
	Forenklede EU-overensstemmelseserklæring	35		

1 Vigtigt

Sikkerhed

Læs denne brugsvejledning omhyggeligt igennem, inden apparatet tages i brug, og gem den til eventuelt senere brug.

Fare

- Lad ikke vand eller nogen andre væsker eller brandbare rengøringsmidler komme i berøring med apparatet for at undgå elektrisk stød og/eller brandfare.
- Undlad at rengøre apparatet med vand eller andre væsker eller (brandbart) rengøringsmiddel for at undgå elektrisk stød og/eller brandfare.
- Sprøjt ikke brændbare materialer som f.eks. insektgift eller parfume omkring apparatet.

Advarsel

- Kontrollér, om den angivne netspænding på apparatet svarer til den lokale netspænding,

før du slutter strøm til apparatet.

- Hvis netledningen beskadiges, må den kun udskiftes af Philips, et autoriseret Philips-serviceværksted eller en tilsvarende kvalificeret fagmand for at undgå enhver risiko.
- Brug aldrig apparatet, hvis netstik, netledning eller selve apparatet er beskadiget.
- Dette apparat kan bruges af børn fra 8 år og opefter og personer med reducerede fysiske, sensoriske eller mentale evner eller manglende erfaring og viden, hvis de er blevet instrueret i sikker brug af apparatet og forstår de medfølgende risici. Lad ikke børn lege med apparatet. Rengøring og vedligeholdelse må ikke foretages af børn uden opsyn.
- Luftind- og -udtagene må ikke blokeres, f.eks. ved at stille ting på luftudtaget eller foran luftindtaget.

- Sørg for, at fremmedlegemer ikke falder ind i apparatet gennem luftudgangen.
- Standard Wi-Fi-grænseflade baseret på 802.11b/g/n ved 2,4 GHz med en maksimal udgangseffekt på 17 mW EIRP.

Forsigtig

- Apparatet kan ikke bruges som erstatning for grundig udluftning, støvsugning eller brug af emhætte eller udsugning under madlavning.
- Hvis den anvendte stikkontakt er dårlig, vil apparatets stik blive varmt. Sørg for, at du slutter apparatet til en ordentlig tilsluttet stikkontakt.
- Anbring og brug altid apparatet på et stabilt, plant og vandret underlag.
- Der skal være mindst 20 cm fri plads bag ved og på begge sider af apparatet, og der skal være mindst 30 cm frirum over apparatet.

- Placer ikke noget ovenpå apparatet.
- Du må ikke sidde eller stå på apparatet. Hvis du sidder eller står på apparatet, kan du komme til skade.
- Placer ikke apparatet direkte under et klima anlæg for at forhindre, at der drypper kondensvand på apparatet.
- Sørg for, at alle filtre er installeret korrekt, inden apparatet tændes.
- Brug kun de originale filtre fra Philips, der er særligt beregnede til dette apparat. Anvend ikke andre filtre.
- Afbrænding af filteret kan forårsage alvorlig fare for mennesker og/eller bringe andres liv i fare. Brug ikke filteret som brændsel eller lignende formål.
- Undgå at støde mod apparatet (særligt luftindtag og -udtag) med hårde genstande.

- Løft eller flyt altid apparatet i håndtaget på bagsiden af apparatet.
- Stik aldrig dine fingre eller genstande ind i luftudtag eller luftindtaget for at undgå fysiske skader eller funktionsfejl af apparatet.
- Brug ikke apparatet, når du har anvendt et indendørs, rygende insektmiddel, eller på steder med olierester, brændende røgelse eller kemiske dampe.
- Brug ikke apparatet i nærheden af gasapparater, varmeapparater eller brændeovne/ kaminer.
- Tag altid stikket ud af stikkontakten efter brug og før rengøring eller anden vedligeholdelse eller efter udskiftning af filtrene.
- Brug ikke apparatet i rum med store temperatursvingninger, da det kan skabe kondens inde i apparatet.
- Undgå interferens ved at placere apparatet mindst 2 m fra elektriske apparater med luftbårne radiobølger, som f.eks. TV, radio og radiostyrede ure.
- Apparatet er kun beregnet til husholdningsbrug under normale driftsforhold.
- Brug ikke apparatet i våde omgivelser eller ved høje rumtemperaturer, som f.eks. bad, toilet eller køkken.
- Apparatet fjerner ikke kulilte (CO) eller radon (Rn). Det kan ikke bruges som en sikkerhedsenhed i tilfælde af ulykker med forbrændingsprocesser og farlige kemikalier.
- Hvis du skal flytte apparatet, skal du frakoble apparatet fra strømforsyningen.
- Flyt ikke apparatet ved at trække i netledningen.
- Rens altid hænderne efter udskiftning af filtrene.
- Tag stikket ud af stikkontakten for at tilsidesætte smart-aktiverede eller fjernbetjente funktioner.

2 Din luftrensere

Tillykke med dit køb, og velkommen til Philips!

Du kan få alle fordelene ved den support, som Philips yder, ved at registrere dit produkt på www.philips.com/welcome.

Produktoversigt (fig. 1)

- A Luftudtag
- B Kontrolpanel
- C Luftkvalitetslys
- D Luftkvalitetssensor
- E NanoProtect-filter i 3-serien (FY2422)*
- F NanoProtect AC-filter (FY2420)*
- G Forfilter
- H Luftindtagene H1, H2 og H3
- I Frontpanel

Oversigt over betjeningsknapper (fig. 2)

- J Afbryderknap
- K Lysdæmpningsknap
- L Knap til automatisk tilstand
- M Display
- N Ikon for Generel tilstand
- O Ikon for allergetilstand
- P Ikon for bakterie- og virustilstand
- Q Blæserhastighedsknap
- R Timer-knap
- S Nulstillingsknap

Dansk

3 Kom godt i gang

Montering af filtre



Bemærk

- Kontroller, at stikket til luftrenseren er taget ud af stikkontakten, før filtrene monteres.
- Sørg for, at siden af filteret med etiketten vender mod dig selv.

- 1 Træk i den nederste del af frontpanelet for at fjerne det fra luftrenseren (fig. ③).
- 2 Tryk de to klemmer ned (1), og træk forfilteret ind mod dig selv (2) (fig. ④).
- 3 Fjern alle filtre (fig. ⑤).
- 4 Fjern al emballage fra filtrene (fig. ⑥).
- 5 Sæt det tykke filter (FY2422) ind i luftrenseren og derefter ind i det tynde AC-filter (FY2420) (fig. ⑦). Modelnumrene vises på hvert filter.
- 6 Sæt forfilteret tilbage i luftrenseren (fig. ⑧).



Bemærk

- Sørg for, at siden med de to clips peger ind mod dig, og at alle kroge på forfilteret er korrekt fastgjort i renseren.

- 7 Sæt frontpanelet på igen ved at klikke den øverste del af panelet fast på toppen af luftrenseren (1). Skub derefter forsigtigt panelet ind mod luftrenserens kabinet (2) (fig. ⑨).
- 8 Vask hænderne grundigt efter montering af filtre.

Wi-Fi-forbindelse

Opsætning af Wi-Fi-forbindelsen første gang

- 1 Download og installer Philips appen "Clean Home+" fra App Store eller Google Play.



- 2 Sæt stikket til luftrenseren i stikkontakten, og tryk på for at tænde for luftrenseren.
↳ Wi-Fi-indikatoren blinker orange den første gang.
- 3 Kontroller, at din smartphone eller tablet har oprettet forbindelse til dit Wi-Fi-netværk.
- 4 Start appen "Clean Home+", og klik på "Tilslut en ny enhed" eller tryk på knappen "+" øverst på skærmen. Følg instruktionerne på skærmen for at tilslutte luftrenseren til dit netværk.
- 5 Efter paring og forbindelse er oprettet, lyser Wi-Fi-indikatoren hvidt. Hvis paringen ikke lykkes, skal du se afsnittet om fejlfinding eller afsnittet med hjælp i appen "Clean Home+" for at finde omfattende og opdaterede tip til fejlfinding.





Bemærk

- Denne vejledning gælder kun, når luftrenseren opsættes første gang. Hvis netværket er ændret, eller opsætningen skal foretages igen, skal du se afsnittet "Genindstil Wi-Fi-forbindelsen" på side 25.
- Hvis du vil slutte mere end én luftrenser til din smartphone eller tablet, skal du gøre det en ad gangen. Fuldfør opsætningen af én luftrenser, før du tænder den næste luftrenser.
- Sørg for, at afstanden mellem din smartphone/tablet og luftrenseren er mindre end 10 m uden forhindringer.
- Denne app understøtter de nyeste versioner af Android og iOS. Gå til www.philips.com/cleanhome for at få de seneste oplysninger om understøttede operativsystemer og enheder.

Genindstil Wi-Fi-forbindelsen

Bemærk

- Dette gælder, når standardnetværket, som luftrenseren er tilsluttet, er ændret.
- Nulstil Wi-Fi-forbindelsen, når dit standardnetværk er ændret.

- 1 Sæt stikket til luftrenseren i stikkontakten, og tryk på  for at tænde for luftrenseren.
- 2 Tryk på  og  samtidigt i 3 sekunder, indtil der lyder et bip.
 - ↳ Luftrenseren skifter til parringstilstand.
 - ↳ Wi-Fi-indikatoren  blinker orange.
- 3 Følg trin 4-5 i afsnittet "**Opsætning af Wi-Fi-forbindelsen første gang**".

4 Brug af luftrenseren

Forklaring af luftkvalitetslyset

IAI (Indoor Allergen Index) er en ciffervisning i realtid, der giver synlig og øjeblikkelig feedback om allergenniveauet indendørs.



IAI	Luftkvalitetslysets farve	Luftkvalitetsniveau
1-3	Blå	God
4-6	Blå-violet	Ganske god
7-9	Rød-lilla	Dårlig
10-12	Rød	Meget dårlig

Luftkvalitetslyset tænder automatisk, når luftrenseren tændes, og tænder alle farver i rækkefølge. Efter ca. 30 sekunder vælger luftkvalitetssensorerne den farve, som svarer til den omgivende luftkvalitet af luftbårne partikler.

Sådan tændes og slukkes apparatet

Bemærk



- Placer altid luftrenseren på et stabilt, plant og vandret underlag, så forsiden af enheden vender væk fra vægge eller møbler.
- Optimal rensning af luften opnås ved at lukke døre og vinduer.
- Hold gardiner på afstand af luftindtag eller luftudtag.

- 1 Sæt stikket til luftrenseren i stikkontakten.
- 2 Tryk på  for at tænde for luftrenseren (fig. 10).
 - ↳ Luftrenseren bipper.
 - ↳ Luftrenseren er som standard i allergentilstand.
 - ↳ Når luftrenseren opvarmes, vises "----" på skærmen. Efter måling af partiklerne i luften angiver luftrenseren |A|-niveauet, og  vises på skærmen i automatisk tilstand (fig. 11).
 - ↳ Når luftkvaliteten er blevet målt i ca. 30 sekunder, vælger luftkvalitetssensoren automatisk den farve, der angiver den målte luftkvalitet.
- 3 Hold  nede i 3 sekunder for at slukke for luftrenseren.

Bemærk

- Hvis luftrenseren stadig er sluttet til stikkontakten efter slukning, vil den køre under de tidligere indstillinger, når den tændes igen.

Ændring af indstillingen Automatisk tilstand

Du kan vælge allergentilstanden () , den generelle tilstand () eller bakterie- og virustilstanden () .

Allergentilstand

Den særligt følsomme allergentilstand reagerer, hvis der bare er en lille ændring i allergenniveauer i den omgivende luft.

- Tryk på knappen for automatisk tilstand () for at vælge allergentilstanden (fig. 12).
 - ↳ Auto (A) og  vises på skærmen.



Generel tilstand

En intelligent automatisk indstilling, der automatisk optimerer luftrenserens indstillinger.

- Tryk på knappen for automatisk tilstand () for at vælge den generelle tilstand (fig. 13).
 - ↳ Auto (A) og  vises på skærmen.

Bakterie- og virustilstand

Bakterie- og virustilstanden øger luftstrømmen for hurtigt at reducere mængden af bakterier og vira.

- Tryk på knappen for automatisk tilstand () for at vælge bakterie- og virustilstanden (fig. 14).
 - ↳ Auto (A) og  vises på skærmen.

Ændring af blæserhastighed

Som supplement til de automatiske tilstande er der flere tilgængelige ventilatorhastigheder.

Når du bruger de manuelle indstillinger for blæserhastighed, fortsætter renseren med løbende at kontrollere luftkvaliteten, men justerer ikke automatisk blæserhastigheden, hvis den registrerer ændringer i luftkvaliteten.

Dvale (SL)

I dvaletilstand kører luftrenseren støjsvagt med meget lav hastighed.

- Tryk på blæserhastighedsknappen  for at vælge dvaletilstanden (SL) (fig. 15).



Bemærk

- Alle lysdioder slukkes i dvaletilstand.
- Du kan tænde lamperne manuelt ved at trykke på .

Manuel

- Tryk på blæserhastighedsknappen  gentagne gange for at vælge den blæserhastighed, du har brug for (fig. 16).

Turbo (t)

I turbotilstand kører luftrenseren med den højeste hastighed.

- Tryk på blæserhastighedsknappen  for at vælge turbotilstanden (t) (fig. 17).

Indstilling af timeren

Med timeren kan du lade luftrenseren køre i et bestemt antal timer. Når den indstillede tid er udløbet, slukker luftrenseren automatisk.

- Tryk på timerknappen  gentagne gange for at vælge det antal timer, du ønsker, luftrenseren skal køre (fig. 18).
 - ↳ Timeren kan indstilles fra 1 til 12 timer.

For at deaktivere timeren skal du trykke på timerknappen  gentagne gange, indtil "--" vises på skærmen.





Bemærk

- Hvis du har indstillet timeren én gang, starter den fra den tidligere indstilling, næste gang du bruger timeren.

Sådan bruges tænd/sluk-lysfunktionen

Med knappen til lysdæmpning kan du tænde eller slukke for luftkvalitetslyset, skærmen og signallampen.

- Tryk på lysdæmpningsknappen  én gang, så dæmpes luftkvalitetslyset.
- Tryk på lysdæmpningsknappen  igen, så dæmpes luftkvalitetslyset.
- Tryk på lysdæmpningsknappen  tredje gang, så tænder alle lamperne igen.

Skift af visningstilstand

Luftrenseren har to visningstilstande, IAI-visning og PM2.5-visning.

Bemærk

- Luftrenseren er som standard i IAI-visningstilstand.

1 Tryk på knappen til lysdæmpning  i 3 sekunder for at skifte til PM2.5-visningstilstand (fig. 19).

↳ **PM2.5** blinker to gange.

↳ Det aktuelle PM2.5-niveau vises på skærmen.

2 Tryk igen på knappen til lysdæmpning  i 3 sekunder for at skifte tilbage til IAI-visningstilstand (fig. 20).

↳ **IAI** blinker to gange.

↳ IAI-niveauet vises på skærmen.

5 Rengøring

Bemærk

- Sluk altid for luftrenseren, og tag stikket ud af stikkontakten før rengøring.
- Nedsænk aldrig luftrenseren i vand eller anden væske.
- Anvend aldrig slibende, aggressive eller brændbare rengøringsmidler, f.eks. klor eller sprit, til at rengøre dele af luftrenseren.
- Kun forfilteret er vaskbart. Luftrensningsfilteret kan hverken vaskes eller støvsuges.
- Forsøg ikke at rengøre filtrene eller luftkvalitetssensoren med en støvsuger.

Rengøring af luftrenserens kabinet

Rengør regelmæssigt luftrenseren indvendigt og udvendigt, så der ikke samler sig støv.

1 Brug en blød, tør klud til at rengøre luftrenseren både indvendigt og udvendigt.

2 Luftafgangen kan også rengøres med en tør, blød klud.

Rengøring af luftkvalitetssensoren

Rengør luftkvalitetssensoren hver 2. måned for at opnå optimal effekt af renseren.

Bemærk

- Hvis luftrenseren anvendes i støvede omgivelser, kan det være nødvendigt at rengøre den oftere.
- Hvis luftfugtighedsniveauet i rummet er meget højt, kan der dannes kondens på luftkvalitetssensoren, og luftkvalitetslyset kan angive en dårligere luftkvalitet, selvom luftkvaliteten faktisk er god. Hvis dette sker, rengøres luftkvalitetssensoren, eller luftrenseren anvendes ved en manuel hastighedsindstilling.

- 1 Sluk for luftrenseren, og tag stikket ud af stikkontakten.
- 2 Rengør luftkvalitetssensorens indløb og udløb med en blød børste (fig. 21).
- 3 Fjern luftkvalitetssensorens dæksel (fig. 22).
- 4 Rengør luftkvalitetssensoren samt støvindløb og støvudløb med en let fugtet vatpind (fig. 23).
- 5 Tør alle dele grundigt med en tør vatpind.
- 6 Sæt luftkvalitetssensorens dæksel på igen (fig. 24).

Rengøring af forfilteret

Rengør forfilteret, når **F0** vises på skærmen (fig. 25).

- 1 Sluk for luftrenseren, og tag stikket ud af stikkontakten.
- 2 Træk i den nederste del af frontpanelet for at fjerne det fra luftrenseren (fig. 3).
- 3 Tryk de to klemmer ned (1), og træk forfilteret ind mod dig selv (2) (fig. 4).

- 4 Hvis forfilteret er meget beskidt, kan du fjerne støvet med en blød børste (fig. 26). Vask derefter forfilteret under rindende vand.
- 5 Lad forfilteret lufttørre grundigt, inden du sætter det tilbage i luftrenseren.

Bemærk

- For at optimere forfilterets levetid skal du sørge for, at det lufttørres helt efter rengøring.
- Vask hænder efter at have arbejdet med filteret.

- 6 Sæt forfilteret tilbage i luftrenseren (fig. 8).

Bemærk

- Sørg for, at siden med klemmen peger ind mod dig, og at alle kroge på forfilteret er korrekt fastgjort i luftrenseren.

- 7 Sæt frontpanelet på igen ved at klikke den øverste del af panelet på toppen af luftrenseren (1). Skub derefter forsigtigt panelet ind mod luftrenserens kabinet (2) (fig. 9).
- 8 Sæt stikket til luftrenseren i stikkontakten.
- 9 Hold reset-knappen  nede i 3 sekunder for at nulstille forfilterets rengøringstid (fig. 27).
- 10 Vask hænderne grundigt efter montering af filtre.

6 Udskiftning af filtrene

Indikator for udskiftning af filter

Denne luftrensere er udstyret med en indikator for udskiftning af filteret, der skal sikre, at luftrensningsfilteret er i optimal stand, når luftrenseren er i brug. Når filtrene skal udskiftes, vises filterkoden på skærmen (se diagram over filteradvarsler).

Hvis filtrene ikke udskiftes inden for 14 dage, stoppes og låses luftrenseren automatisk for at beskytte luftkvaliteten i rummet. Udskift filtrene så hurtigt som muligt i henhold til filterkoden.

Udskiftning af filtre

Bemærk

- Luftrensningsfiltre kan ikke vaskes eller støvsuges.
- Sluk altid for luftrenseren, og tag stikket ud af stikkontakten, før filtrene udskiftes.
- Undlad at rengøre filtrene med en støvsuger.
- Forfilteret må ikke bruges, hvis det er beskadiget, slidt eller gået i stykker. Se www.philips.com/support.

Lysindikator for filterstatus	Action
A3 vises på skærmen	Udskift NanoProtect-filteret i 3-serien (FY2422)
C7 vises på skærmen	Udskift NanoProtect AC-filteret (FY2420)
A3 og C7 vises på skærmen skiftevis	Skift begge filtre

- 1 Sluk for luftrenseren, og tag stikket ud af stikkontakten.
- 2 Tag det brugte luftfilter ud, når lysindikatoren for filterstatus vises på skærmen (fig. 28). Bortskaf brugte filtre.

Bemærk

- Rør ikke ved den plisserede filteroverflade, og lugt ikke til filtrene, da de har opsamlet forurenende stoffer fra luften.





- 3 Fjern al emballage fra de nye filtre (fig. 6).
- 4 Sæt de nye filtre i luftrenseren (fig. 7).
- 5 Sæt stikket til luftrenseren i stikkontakten.
- 6 Hold reset-knappen  nede i 3 sekunder for at nulstille filterets levetidstæller (fig. 29).

Bemærk

- Vask hænder efter udskiftning af et filter.

Filternulstilling

Du kan udskifte filtrene, selvom der ikke vises nogen kode for udskiftning af filter på skærmen. Når du har udskiftet et filter, skal du nulstille filterets levetidstæller manuelt.

- 1 Tryk på  og  samtidigt i 3 sekunder for at aktivere nulstilling af filteret (fig. 30).
↳ Koden (A3) for NanoProtect-filteret i 3-serien vises på skærmen.
- 2 Hold  nede i 3 sekunder for at gennemtvinge nulstilling af levetidstælleren for NanoProtect-filteret i 3-serien (fig. 29).
- 3 Koden (C7) for NanoProtect AC-filteret vises på skærmen, når levetidstælleren for NanoProtect-filteret i 3-serien er blevet nulstillet (fig. 31).
- 4 Hold  nede i 3 sekunder for at gennemtvinge nulstilling af levetidstælleren for NanoProtect AC-filteret og forlade tilstanden for nulstilling af filteret (fig. 32).



7 Opbevaring

- 1 Sluk for luftrenseren, og tag stikket ud af stikkontakten.
- 2 Rengør luftrensere, luftkvalitetssensor og forfilter (se afsnittet "Rengøring").
- 3 Lad alle dele lufttørre grundigt, før affugteren stilles væk.
- 4 Vikl filtrene og forfilteret i lufttætte plastikposer hver for sig.
- 5 Opbevar luftrenseren, filtrene og forfilteret et køligt, tørt sted.
- 6 Vask altid hænderne grundigt efter håndtering af filtre.

8 Fejlfinding

I dette kapitel beskrives de mest almindelige problemer, der kan opstå med dit apparat. Hvis du ikke kan løse problemet ud fra nedenstående oplysninger, skal du kontakte kundecentret i dit land.

Problem	Mulig løsning
Apparatet virker ikke, selvom det er tilsluttet stikkontakten.	<ul style="list-style-type: none">• Filterskiftekode er blevet vist på skærmen, men du ikke har udskiftet det tilsvarende filter endnu. Apparatet låses, hvis du bliver ved med at bruge det opbrugte filter. I dette tilfælde skal du udskifte filteret og nulstille filterets levetidstæller.
Apparatet virker ikke, selvom det er tændt.	<ul style="list-style-type: none">• Koden for filterskift har været tændt konstant, men du ikke har udskiftet det tilsvarende filter, og apparatet er nu låst. I dette tilfælde skal du udskifte filteret og nulstille filterets levetidstæller.
Apparatet slukker ved en fejltagelse.	<ul style="list-style-type: none">• Apparatet genstarter automatisk og går tilbage til den tidligere tilstand, når strømmen kommer igen.
Wi-Fi-opsætning mislykkedes.	<ul style="list-style-type: none">• Hvis din luftrenser er tilsluttet til en router med dual band og ikke kan oprette forbindelse til et 2,4 GHz netværk, skal du skifte til en anden kanal på den samme router (2,4 GHz) og prøve at parre luftrenseren igen. 5 GHz-netværk understøttes ikke.• Onlinegodkendelsesnetværk understøttes ikke.• Kontroller, om luftrenseren er inden for Wi-Fi-routers rækkevidde. Du kan lede efter luftrenseren tættere på Wi-Fi-routeren.• Kontroller, om netværksnavnet er korrekt. Netværksnavnet skelner mellem store og små bogstaver.• Kontroller, om Wi-Fi-adgangskoden er korrekt. Adgangskoden skelner mellem store og små bogstaver.• Gentag opsætningen, og følg instruktionerne i afsnittet "Opsætning af Wi-Fi-forbindelse, når netværket er ændret".• Wi-Fi-forbindelsen kan blive afbrudt pga. elektromagnetisk eller anden interferens. Sørg for, at apparatet ikke står tæt på andre elektroniske apparater, som vil kunne skabe interferens.• Kontroller, om den mobile enhed er i flytilstand. Sørg for, at flytilstand er deaktiveret ved tilslutning til Wi-Fi-netværket.• I afsnittet Hjælp i appen kan du få omfattende og helt friske tip til fejlfinding.

Problem	Mulig løsning
Den luftstrøm, der kommer ud af luftudtaget, er betydeligt svagere end før.	<ul style="list-style-type: none"> • Forfilteret er snavset. Rengør forfilteret (se kapitlet "Rengøring").
Luftkvaliteten forbedres ikke, selvom apparatet har kørt i lang tid.	<ul style="list-style-type: none"> • Et af filtrene er ikke sat i apparatet. Sørg for, at alle filtre er installeret korrekt i følgende rækkefølge, begyndende med det inderste filter: 1) NanoProtect-filtre i 3-serien, 2) forfilter. • Luftkvalitetssensoren er våd. Luftfugtigheden i rummet er høj og forårsager kondens. Sørg for, at sensoren er ren og tør (se afsnittet "Rengøring").
Farven på luftkvalitetslyset er altid den samme.	<ul style="list-style-type: none"> • Luftkvalitetssensoren er snavset. Rengør luftkvalitetssensoren (se afsnittet "Rengøring").
Apparatet frembringer en mærkelig lugt.	<ul style="list-style-type: none"> • De første par gange, du anvender apparatet, udsender det muligvis en lugt af plastik. Dette er normalt. Men hvis apparatet afgiver en brændt lugt, skal du kontakte din Philips-forhandler eller et autoriseret Philips-serviceværksted. Apparatet kan også udsende en ubehagelig lugt, hvis filteret er snavset. I dette tilfælde skal du rense eller udskifte det pågældende filter.
Apparatet er ekstra støjende.	<ul style="list-style-type: none"> • Hvis apparatet støjer, kan du ændre blæserens hastighed til en lavere blæserhastighed. Når du bruger apparatet i soveværelset om natten, skal du vælge dvaletilstanden.
Apparatet viser stadig, at jeg skal udskifte et filter, men det har jeg allerede gjort.	<ul style="list-style-type: none"> • Måske har du ikke nulstillet filterets levetidstæller. Slut apparatet til stikkontakten, tryk på  for at tænde for apparatet, og hold reset-knappen  nede i 3 sekunder.
Fejlkodeerne "E1", "E2", "E3" eller "E4" vises på skærmen.	<ul style="list-style-type: none"> • Apparatet er defekt. Kontakt Philips Kundecenter i dit land.

9 Garanti og service

Hvis du har behov for oplysninger eller har et problem, kan du besøge Philips' websted på www.philips.com eller kontakte Philips Kundecenter i dit land (telefonnummeret findes i folderen "Worldwide Guarantee"). Hvis der ikke findes et kundecenter i dit land, bedes du kontakte din lokale Philips-forhandler.

Bestilling af dele eller tilbehør

Hvis du skal udskifte en del eller ønsker at købe en ekstra del, skal du besøge din Philips-forhandler eller www.philips.com/support.

Hvis du har problemer med at få fat i reservedelen, bedes du kontakte Philips Kundecenter i dit land (telefonnummeret findes i folderen "Worldwide Guarantee").

10 Bemærkninger

Elektromagnetiske felter (EMF)

Dette Philips-apparat overholder alle branchens gældende standarder og regler angående eksponering for elektromagnetiske felter.

Overholdelse af EMF

Koninklijke Philips N.V. producerer og sælger mange forbrugermålede produkter, der ligesom alle elektroniske apparater generelt kan udsende og modtage elektromagnetiske signaler.

Et af Philips' vigtigste forretningsprincipper er at træffe alle nødvendige sundheds- og sikkerhedsmæssige forholdsregler for vores produkter, at overholde alle gældende lovkrav og at overholde de EMF-standarder, der er gældende på tidspunktet for fremstillingen af produkterne.

Philips har forpligtet sig til at udvikle, producere og sende produkter på markedet, der ikke har sundhedsskadelige virkninger. Philips bekræfter, at hvis deres produkter bliver betjent ordentligt efter deres tilsigtede formål, er de sikre at bruge ifølge den videnskabelige viden, der er tilgængelig i dag.

Philips spiller en aktiv rolle i udviklingen af internationale EMF- og sikkerhedsstandarder, hvilket giver os mulighed for at forudse nye standarder og hurtigt integrere dem i vores produkter.

Genbrug



Dette symbol angiver, at dette produkt ikke må bortskaffes sammen med almindeligt husholdningsaffald (2012/19/EU).

Følg dit lands regler for særskilt indsamling af elektriske og elektroniske produkter. Korrekt bortskaffelse er med til at forhindre negativ påvirkning af miljøet og menneskers helbred.

Meddelelse

App Store er et servicemærke tilhørende Apple Inc.

Google Play er et varemærke tilhørende Google Inc.

Dette Philips-apparat og Clean Home+-appen har gjort brug af en hel række Open Source-softwareprogrammer. Kopier af licenstekster for Open Source-softwareprogrammer, der bruges i dette produkt, kan hentes på:
www.philips.com/cleanhome.

Forenklede EU-overensstemmelseserklæring

Hermed erklærer Philips Consumer Lifestyle B.V., at radioudstyrstypen AC2889 er i overensstemmelse med direktiv 2014/53/EU.

EU-overensstemmelseserklæringens fulde tekst kan findes på følgende internetadresse: www.philips.com.

Inhalt

1 Wichtige Hinweise	37	6 Auswechseln der Filter	49
Sicherheit	37	Filterwechselanzeige	49
		Auswechseln der Filter	49
		Filter zurücksetzen	50
2 Der Luftreiniger	41		
Produktübersicht (Abb. ①)	41	7 Aufbewahrung	50
Übersicht über die			
Bedienelemente (Abb. ②)	41	8 Fehlerbehebung	51
3 Erste Schritte	42	9 Garantie und Kundendienst	54
Einsetzen der Filter	42	Bestellen von Ersatz- oder	
WiFi-Verbindung	42	Zubehörteilen	54
4 Verwenden des Luftreinigers	44	10 Hinweise	54
Informationen zur		Elektromagnetische Felder	54
Luftqualitätsanzeige	44	Recycling	55
Ein- und Ausschalten	44	Hinweis	55
Ändern der Automatikmodus-		Vereinfachte EU-	
Einstellung	45	Konformitätserklärung	55
Ändern der			
Lüftergeschwindigkeit	45		
Den Timer einstellen	46		
Nutzen der Funktion "Licht ein/ aus"	46		
Wechseln des Anzeigemodus	46		
5 Reinigen	47		
Reinigen des			
Luftreinigergehäuses	47		
Reinigen des			
Luftqualitätssensors	47		
Reinigen des Vorfilters	48		

1 Wichtige Hinweise

Sicherheit

Lesen Sie diese Bedienungsanleitung vor dem Gebrauch des Geräts aufmerksam durch, und bewahren Sie sie für eine spätere Verwendung auf.

Achtung!

- Achten Sie darauf, dass kein Wasser, andere Flüssigkeiten oder entzündbare Reinigungsmittel in das Gerät gelangen, um das Risiko eines Stromschlags und/oder Brandgefahr zu vermeiden.
- Reinigen Sie das Gerät nicht mit Wasser, anderen Flüssigkeiten oder (entzündbaren) Reinigungsmitteln, um das Risiko eines Stromschlags und/oder Brandgefahr zu vermeiden.
- Sprühen Sie keine brennbaren Materialien wie zum Beispiel Insektengifte oder Duftstoffe um das Gerät.

Achtung

- Bevor Sie das Gerät an die Stromversorgung anschließen, prüfen Sie, ob die Spannungsangabe auf dem Gerät mit der örtlichen Netzspannung übereinstimmt.
- Ist das Netzkabel defekt, darf es nur von einem Philips Service-Center, einer von Philips autorisierten Werkstatt oder einer ähnlich qualifizierten Person durch ein Original-Ersatzkabel ausgetauscht werden, um Gefährdungen zu vermeiden.
- Verwenden Sie das Gerät nicht, wenn der Netzstecker, das Netzkabel oder das Gerät selbst defekt oder beschädigt sind.
- Dieses Gerät kann von Kindern ab 8 Jahren und Personen mit verringerten physischen, sensorischen oder psychischen Fähigkeiten oder Mangel an Erfahrung und Kenntnis verwendet

werden, wenn sie bei der Verwendung beaufsichtigt werden oder Anweisung zum sicheren Gebrauch des Geräts erhalten und die Gefahren verstanden haben. Kinder dürfen nicht mit dem Gerät spielen. Die Reinigung und Wartung darf nicht von Kindern ohne Aufsicht durchgeführt werden.

- Achten Sie darauf, dass Luftein- und -auslass nicht verdeckt werden. Legen Sie deshalb keine Gegenstände auf den Luftaus- oder vor den Lufteinlass.
- Stellen Sie sicher, dass durch den Luftauslass keine Fremdkörper in das Gerät fallen.
- Standard-WLAN-Schnittstelle basierend auf 802.11 b/g/n bei 2,4 GHz mit einer maximalen Ausgangsleistung von 17 mW EIRP.

Vorsicht

- Das Gerät ist kein Ersatz für angemessenes Lüften, regelmäßiges Staubsaugen oder

das Verwenden einer Dunstabzugshaube oder einer Lüftung während des Kochens.

- Wenn die zum Betrieb des Geräts verwendete Steckdose nicht ordnungsgemäß angeschlossen ist, wird der Stecker des Geräts heiß. Vergewissern Sie sich, dass Sie für das Gerät eine ordnungsgemäß angeschlossene Steckdose verwenden.
- Verwenden Sie das Gerät immer auf einer trockenen, stabilen, ebenen und waagerechten Unterlage.
- Achten Sie darauf, dass hinter dem Gerät und seitlich davon mindestens 20 cm Platz ist. Über dem Gerät muss ein Abstand von mindestens 30 cm eingehalten werden.
- Stellen Sie keine Gegenstände auf das Gerät.
- Setzen oder stellen Sie sich nicht auf das Gerät. Es kann zu Verletzungen kommen, wenn Sie sich auf das Gerät setzen oder stellen.

- Stellen Sie das Gerät nicht direkt unter einer Klimaanlage auf, damit kein Kondenswasser auf das Gerät tropfen kann.
- Prüfen Sie vor dem Einschalten des Geräts, ob alle Filter korrekt eingesetzt sind.
- Verwenden Sie nur Originalfilter von Philips, die speziell für dieses Gerät geeignet sind. Verwenden Sie keine anderen Filter.
- Das Verbrennen des Filters kann zu irreversiblen Gesundheitsschäden führen und/oder andere Leben gefährden. Verwenden Sie den Filter nicht als Brennstoff oder für ähnliche Zwecke.
- Vermeiden Sie es, mit harten Gegenständen gegen das Gerät (insbesondere den Lufteinlass und -auslass) zu stoßen.
- Heben oder bewegen Sie das Gerät immer mithilfe des Griffs an der Rückseite des Geräts.
- Achten Sie darauf, dass weder Ihre Finger noch andere Objekte in den Luftauslass oder -einlass gelangen, um Verletzungen oder Beschädigungen des Geräts zu verhindern.
- Benutzen Sie das Gerät nicht nach dem Gebrauch von Räuchermitteln zum Insektenschutz oder an Orten, an denen Ölrückstände oder chemische Dämpfe vorhanden sind bzw. Räucherstäbchen verbrannt werden.
- Verwenden Sie das Gerät nicht in der Nähe von gasbetriebenen Vorrichtungen, Heizungen oder offenen Kaminen.
- Trennen Sie das Gerät nach Gebrauch sowie vor Reinigung, Wartungsarbeiten oder Austausch der Filter immer von der Stromversorgung.
- Verwenden Sie das Gerät nicht in Räumen mit starken Temperaturschwankungen, da diese zu Kondensation

- im Geräteinneren führen können.
- Um elektronische Störungen zu vermeiden, sollten Sie das Gerät im Abstand von mindestens 2 Metern zu anderen Elektrogeräten aufstellen, die mit Funkwellen arbeiten (z. B. Fernsehern, Radios und Funkuhren).
 - Das Gerät ist ausschließlich für den Hausgebrauch bei normalen Betriebsbedingungen vorgesehen.
 - Verwenden Sie es nicht in feuchter Umgebung oder in Räumen mit hoher Umgebungstemperatur, z. B. im Badezimmer, in der Toilette oder in der Küche.
 - Das Gerät entfernt kein Kohlenmonoxid (CO) oder Radon (Rn). Es kann nicht als Sicherheitsgerät bei Unfällen mit Verbrennungsvorgängen und gefährlichen Chemikalien verwendet werden.
 - Wenn Sie das Gerät bewegen müssen, trennen Sie das Gerät zuerst von der Stromversorgung.
 - Bewegen Sie das Gerät nicht, indem Sie am Netzkabel ziehen.
 - Waschen Sie sich nach Auswechseln der Filter die Hände.
 - Trennen Sie das Gerät von der Stromversorgung, um über ein Mobilgerät oder eine Fernbedienung aktivierte Funktionen zu überschreiben.

2 Der Luftreiniger

Herzlichen Glückwunsch zu Ihrem Kauf und willkommen bei Philips!

Um den Support, den Philips bietet, vollständig zu nutzen, registrieren Sie Ihr Produkt unter www.philips.com/welcome.

Produktübersicht (Abb. ①)

- A Luftauslass
- B Bedienfeld
- C Luftqualitätsanzeige
- D Luftqualitätssensoren
- E NanoProtect-Filter Serie 3 (FY2422)*
- F NanoProtect AC-Filter (FY2420)*
- G Vorfilter
- H H1-, H2- und H3-Lufteinlässe
- I Vorderseite

Übersicht über die Bedienelemente (Abb. ②)

- J Ein-/Ausschalter
- K Dimmertaste
- L Automatikmodus-Taste
- M Display
- N Symbol für den allgemeinen Modus
- O Allergiemodus-Symbol
- P Bakterien- und Virenmodus-Symbol
- Q Lüftergeschwindigkeitstaste
- R Timer-Taste
- S Reset-Taste

Deutsch

3 Erste Schritte

Einsetzen der Filter

Hinweis

- Vergewissern Sie sich vor dem Einsetzen der Filter, dass der Netzstecker des Luftreinigers aus der Steckdose gezogen ist.
- Vergewissern Sie sich, dass die Seite des Filters mit der Markierung zu Ihnen gerichtet ist.

- 1 Ziehen Sie am unteren Teil der Frontabdeckung, um sie vom Luftreiniger zu entfernen (Abb. ③).
- 2 Drücken Sie die beiden Clips nach unten (1), und ziehen Sie den Vorfilter in Ihre Richtung (2) (Abb. ④).
- 3 Entfernen Sie alle Filter (Abb. ⑤).
- 4 Entfernen Sie das gesamte Verpackungsmaterial von den Filtern (Abb. ⑥).
- 5 Setzen Sie den dicken Filter (FY2422) und dann den dünnen AC-Filter (FY2420) (Abb. ⑦) in den Luftreiniger ein. Die Modellnummern finden Sie auf den Filtern.
- 6 Bringen Sie den Vorfilter wieder im Luftreiniger an (Abb. ⑧).

Hinweis

- Vergewissern Sie sich, dass die Seite mit den beiden Clips in Ihre Richtung zeigt, und dass alle Haken des Vorfilters ordnungsgemäß am Luftreiniger befestigt sind.

- 7 Bringen Sie die Frontabdeckung wieder an, indem Sie den oberen Teil der Frontabdeckung auf den Luftreiniger aufsetzen (1). Drücken Sie die Abdeckung dann vorsichtig gegen das Gehäuse des Luftreinigers (2) (Abb. ⑨).
- 8 Waschen Sie sich nach dem Einsetzen der Filter gründlich die Hände.

WiFi-Verbindung

Erstmalige Einrichtung der WLAN-Verbindung

- 1 Laden Sie die Philips "Clean Home+" App aus dem **App Store** oder von **Google Play** herunter, und installieren Sie sie.



- 2 Stecken Sie den Stecker des Luftreinigers in die Steckdose, und berühren Sie **⏻**, um den Luftreiniger einzuschalten.
↳ Die WLAN-Anzeige **📶** blinkt das erste Mal orange.
- 3 Vergewissern Sie sich, dass Ihr Smartphone oder Tablet erfolgreich mit Ihrem WiFi-Netzwerk verbunden wurde.
- 4 Starten Sie die "Clean Home+" App, und klicken Sie auf "**Neues Gerät verbinden**" oder drücken Sie auf die "+"-Schaltfläche am oberen Rand des Bildschirms. Befolgen Sie die Anweisungen auf dem Bildschirm, um den Luftreiniger mit Ihrem Netzwerk verbinden.

- 5 Nach erfolgreicher Kopplung und Verbindung leuchtet die WLAN-Anzeige  weiß. Wenn die Kopplung nicht erfolgreich ist, lesen Sie den Abschnitt zur Fehlerbehebung oder den Hilfeabschnitt in der "**Clean Home+**" app für umfassende und aktuelle Tipps zur Fehlerbehebung.





Hinweis

- Diese Anweisung ist nur relevant, wenn der Luftreiniger zum ersten Mal eingerichtet wird. Wenn das Netzwerk geändert wurde oder die Einrichtung erneut durchgeführt werden muss, beziehen Sie sich auf den Abschnitt "Setzen Sie die WiFi-Verbindung zurück" auf Seite 43
- Wenn Sie mehr als einen Luftreiniger mit Ihrem Smartphone oder Tablet verbinden möchten, muss dies für jedes Gerät einzeln geschehen. Schließen Sie die Einrichtung eines Luftreinigers ab, bevor Sie den nächsten Luftreiniger einschalten.
- Stellen Sie sicher, dass die Entfernung zwischen Ihrem Smartphone oder Tablet und dem Luftreiniger weniger als 10 m beträgt und keine Hindernisse vorhanden sind.
- Diese app unterstützt die neuesten Versionen von Android und iOS. Unter www.philips.com/cleanhome finden Sie das neueste Update für unterstützte Betriebssysteme und Geräte.

Setzen Sie die WiFi-Verbindung zurück

Hinweis

- Dies trifft zu, wenn das Standardnetzwerk, mit dem Ihr Luftfilter verbunden ist, geändert wurde.
- Setzen Sie die WLAN-Verbindung zurück, wenn sich Ihr Standardnetzwerk geändert hat.

- 1 Stecken Sie den Stecker des Luftreinigers in die Steckdose, und berühren Sie , um den Luftreiniger einzuschalten.
- 2 Berühren Sie  und  gleichzeitig 3 Sekunden lang, bis ein Signalton zu hören ist.
 - ↳ Der Luftreiniger wechselt in den Kopplungsmodus.
 - ↳ Die WLAN-Anzeige  blinkt orange.
- 3 Befolgen Sie die Schritte 4 bis 5 im Abschnitt "**Erstmalige Einrichtung der WLAN-Verbindung**".

4 Verwenden des Luftreinigers

Informationen zur Luftqualitätsanzeige

Der Innenraumallergenindex (Indoor Allergen Index, IAI) ist eine numerische Echtzeitanzeige zu dem Wert der in Innenräumen auftretenden Allergene.



IAI	Farbe der Luftqualitätsanzeige	Luftqualität
1-3	Blau	Gut
4 bis 6	Blau-violett	Fair
7-9	Rot-violett	Schlecht
10-12	Rot	Sehr schlecht

Die Anzeige für die Luftqualität schaltet sich automatisch ein, wenn der Luftreiniger eingeschaltet ist, und zeigt nacheinander alle Farben an. Nach etwa 30 Sekunden zeigt der Luftreiniger dann die Farbe an, die dem Partikelgehalt der Luft in der Umgebung des Geräts entspricht.

Ein- und Ausschalten

Hinweis

- Stellen Sie den Luftreiniger immer auf einer stabilen, waagerechten und ebenen Oberfläche auf, sodass die Vorderseite des Geräts nicht zu Wänden oder Möbelstücken zeigt.
- Um eine optimale Reinigungsleistung zu erhalten, sollten Sie Türen und Fenster schließen.
- Halten Sie Vorhänge fern vom Lufteinlass und -auslass.

- 1 Stecken Sie den Stecker des Luftreinigers in die Steckdose.
- 2 Berühren Sie , um den Luftreiniger einzuschalten (Abb. ⑩).
 - ↳ Der Luftreiniger gibt einen Signalton aus.
 - ↳ Der Luftreiniger wird standardmäßig im Allergiemodus betrieben.
 - ↳ Während der Luftreiniger aufwärmt, wird "----" auf dem Display angezeigt. Nach der Messung des Partikelgehalts in der Luft zeigt der Luftreiniger den IAI-Wert an. Der Luftreiniger wird im Automatikmodus betrieben, und  wird auf dem Bildschirm angezeigt (Abb. ⑪).
 - ↳ Nachdem die Luftqualität ca. 30 Sekunden lang gemessen wurde, wählt der Luftqualitätssensor automatisch die entsprechende Lichtfarbe, um die Luftqualität anzuzeigen.
- 3 Halten Sie  3 Sekunden lang gedrückt, um den Luftreiniger auszuschalten.

Hinweis



- Wenn der Netzstecker des Luftreinigers nach dem Ausschalten nicht aus der Steckdose gezogen wird, nimmt das Gerät beim nächsten Einschalten den Betrieb basierend auf den letzten Einstellungen auf.

Ändern der Automatikmodus-Einstellung

Zur Wahl stehen der Allergiemodus (), der allgemeine Modus () und der Bakterien- und Virenmodus ().



Allergiemodus

Der sehr empfindliche Allergiemodus wurde entwickelt, um sogar auf kleine Änderungen der Allergenwerte in der Umgebungsluft zu reagieren.

- Berühren Sie die Automatikmodus-Taste (), um den Allergiemodus auszuwählen (Abb. 12).
 - ↳ Auf dem Bildschirm werden Auto (A) und  angezeigt.

Allgemeiner Modus

Ein intelligenter Automatikmodus, der die Einstellungen des Luftreinigers automatisch auf den richtigen Wert anpasst.

- Berühren Sie die Automatikmodus-Taste (), um den allgemeinen Modus auszuwählen (Abb. 13).
 - ↳ Auf dem Display werden Auto (A) und  angezeigt.

Bakterien- und Virenmodus

Der Bakterien- und Virenmodus verstärkt den Luftstrom, um Bakterien und Viren schnell zu reduzieren.

- Berühren Sie die Automatikmodus-Taste (), um den Bakterien- und Virenmodus auszuwählen (Abb. 14).
 - ↳ Auf dem Display werden Auto (A) und  angezeigt.

Ändern der Lüftergeschwindigkeit

Zusätzlich zu den automatischen Modi stehen Ihnen mehrere Lüftergeschwindigkeiten zur Verfügung.

Wenn Sie die manuellen Einstellungen für die Lüftergeschwindigkeit verwenden, wird der Luftreiniger immer noch die Luftqualität überwachen, aber er wird die Lüftergeschwindigkeit nicht automatisch anpassen, wenn er Änderungen in der Luftqualität erkennt.

Ruhemodus (SL)

Im Ruhemodus wird der Luftreiniger leise mit sehr geringer Geschwindigkeit betrieben.

- Berühren Sie die Lüftergeschwindigkeitstaste (), um den Ruhemodus (SL) auszuwählen (Abb. 15).

Hinweis

- Im Ruhemodus schalten sich alle Lichter aus.
- Zum manuellen Einschalten des Lichts berühren Sie .

Manuell

- Berühren Sie mehrmals die Lüftergeschwindigkeitstaste (), um die gewünschte Lüftergeschwindigkeit einzustellen. (Abb. 16).

Turbo (t)

Im Turbo-Modus wird der Luftreiniger mit der höchsten Geschwindigkeit betrieben.

- Berühren Sie die Lüftergeschwindigkeitstaste , um den Turbo-Modus (t) auszuwählen (Abb. 17).

Den Timer einstellen

Mit dem Timer können Sie den Luftreiniger eine bestimmte Anzahl an Stunden laufen lassen. Nach Ablauf der eingestellten Zeit schaltet sich der Luftreiniger automatisch aus.

- Berühren Sie mehrmals die Timer-Taste , bis die gewünschte Anzahl der Stunden angezeigt wird, über die das Gerät betrieben werden soll (Abb. 18).
 - ↳ Der Timer kann zwischen 1 und 12 Stunden eingestellt werden.

Um den Timer zu deaktivieren, berühren Sie die Timer-Taste  wiederholt, bis "--" auf dem Bildschirm angezeigt wird.





Hinweis

- Wenn Sie den Timer einmal eingestellt haben, wird bei der nächsten Aktivierung des Timers die bereits eingestellte Betriebszeit verwendet.

Nutzen der Funktion "Licht ein/aus"

Mit der Dimmer-Taste können Sie die Luftqualitätsanzeige, das Display und die Funktionsanzeige bei Bedarf ein- oder ausschalten.

- 1 Wenn Sie die Dimmer-Taste  einmal berühren, wird die Anzeige für die Luftqualität gedimmt.
- 2 Wenn Sie die Dimmer-Taste  erneut berühren, erlischt die Anzeige für die Luftqualität.
- 3 Wenn Sie die Dimmer-Taste  ein drittes Mal berühren, leuchten alle Anzeigen wieder auf.



Wechseln des Anzeigemodus

Der Luftreiniger verfügt über einen dualen, einen IAI- und PM2.5-Anzeigemodus.



Hinweis

- Der Luftreiniger wird standardmäßig im IAI-Anzeigemodus betrieben.
- Siehe hierzu den Abschnitt Information zur Luftqualitätsanzeige auf Seite 45.

- 1 Berühren Sie die Dimmer-Taste  3 Sekunden lang, um in den PM2.5-Anzeigemodus (Abb. 19) zu wechseln.
 - ↳ **PM2.5** blinkt zweimal.
 - ↳ Der aktuelle PM2.5-Wert wird auf dem Display angezeigt.
- 2 Berühren Sie die Dimmer-Taste erneut  3 Sekunden lang, um wieder in den IAI-Anzeigemodus zu wechseln (Abb. 20).
 - ↳ **IAI** blinkt zweimal.
 - ↳ Der IAI-Wert wird auf dem Bildschirm angezeigt.

5 Reinigen

Hinweis

- Schalten Sie den Luftreiniger vor dem Reinigen immer aus und ziehen Sie die Netzstecker.
- Tauchen Sie den Luftreiniger niemals in Wasser oder andere Flüssigkeiten.
- Verwenden Sie keine Scheuermittel oder aggressive bzw. brennbare Reinigungsmittel wie zum Beispiel Bleiche oder Alkohol, um die Teile des Luftreinigers zu reinigen.
- Nur der Vorfilter ist abwaschbar. Der Luftreinigungsfilter ist nicht abwaschbar und kann nicht mit dem Staubsauger gereinigt werden.
- Versuchen Sie nicht, die Filter oder den Luftqualitätssensor mit dem Staubsauger zu reinigen.

Reinigen des Luftreinigergehäuses

Reinigen Sie den Luftreiniger regelmäßig innen und außen, damit sich kein Staub ansammelt.

- 1 Säubern Sie das Innere und Äußere des Luftreinigers mit einem weichen, trockenen Tuch.
- 2 Der Luftauslass kann ebenfalls mit einem weichen, trockenen Tuch gereinigt werden.

Reinigen des Luftqualitätssensors

Reinigen Sie den Luftqualitätssensor alle 2 Monate, um die ideale Funktion des Luftreinigers sicherzustellen.

Hinweis

- Wenn der Luftreiniger in einer staubigen Umgebung verwendet wird, muss er möglicherweise öfter gereinigt werden.
- Wenn die Luftfeuchtigkeit im Zimmer sehr hoch ist, kann sich Kondenswasser am Luftqualitätssensor entwickeln, und die Luftqualitätsanzeige zeigt möglicherweise eine schlechte Luftqualität an, obwohl sie eigentlich gut ist. Wenn dies der Fall ist, reinigen Sie den Luftqualitätssensor, oder verwenden Sie den Luftreiniger mit einer manuellen Geschwindigkeitsstufe.

- 1 Schalten Sie den Luftreiniger aus, und ziehen Sie den Netzstecker aus der Steckdose.
- 2 Reinigen Sie den Ein- und Auslass des Luftqualitätssensors mit einer weichen Bürste (Abb. 21).
- 3 Nehmen Sie die Abdeckung des Luftqualitätssensors ab (Abb. 22).
- 4 Reinigen Sie den Luftqualitätssensor sowie den Lufteinlass und -auslass mit einem feuchten Wattestäbchen (Abb. 23).
- 5 Trocknen Sie alle Teile gründlich mit einem trockenen Wattestäbchen.
- 6 Bringen Sie die Abdeckung des Luftqualitätssensors wieder an (Abb. 24).

Reinigen des Vorfilters

Reinigen Sie den Vorfilter, wenn **F0** auf dem Display angezeigt wird (Abb. 25).

- 1 Schalten Sie den Luftreiniger aus, und ziehen Sie den Netzstecker aus der Steckdose.
- 2 Ziehen Sie am unteren Teil der Frontabdeckung, um sie vom Luftreiniger zu entfernen (Abb. 3).
- 3 Drücken Sie die beiden Clips nach unten (1), und ziehen Sie den Vorfilter in Ihre Richtung (2) (Abb. 4).
- 4 Wenn der Vorfilter sehr schmutzig ist, verwenden Sie eine weiche Bürste, um den Staub zu entfernen (Abb. 26). Waschen Sie dann den Vorfilter unter fließendem Wasser ab.
- 5 Lassen Sie den Vorfilter vollständig an der Luft trocknen, bevor Sie ihn wieder in den Luftreiniger einsetzen.

Hinweis

- Zur Verlängerung der Lebensdauer des Vorfilters muss er nach der Reinigung vollkommen trocknen.
- Waschen Sie sich nach Kontakt mit dem Filter die Hände.

- 6 Setzen Sie den Vorfilter wieder in den Luftreiniger ein (Abb. 8).

Hinweis

- Vergewissern Sie sich, dass die Seite mit den beiden Clips in Ihre Richtung zeigt, und dass alle Haken des Vorfilters ordnungsgemäß am Luftreiniger befestigt sind.

- 7 Um die Frontabdeckung wieder anzubringen, setzen Sie den oberen Teil der Frontabdeckung auf den Luftreiniger (1). Drücken Sie die Abdeckung dann vorsichtig gegen das Gehäuse des Luftreinigers (2) (Abb. 9).
- 8 Stecken Sie den Stecker des Luftreinigers in die Steckdose.
- 9 Halten Sie die Reset-Taste  3 Sekunden lang gedrückt, um die Reinigungszeit des Vorfilters zurückzusetzen (Abb. 27).
- 10 Waschen Sie sich nach dem Einsetzen der Filter gründlich die Hände.

6 Auswechseln der Filter

Filterwechselanzeige

Dieser Luftreiniger ist mit einer Filterwechselanzeige ausgestattet, um im Betrieb des Luftreinigers sicherzustellen, dass sich dieser in einem idealen Zustand befindet. Wenn die Filter ausgetauscht werden müssen, wird der Filtercode auf dem Display angezeigt (siehe Filterwartabelle).

Wenn die Filter nicht innerhalb von 14 Tagen ausgewechselt werden, kann der Luftreiniger nicht mehr betrieben werden und wird automatisch gesperrt, um die Luftqualität im Raum zu schützen. Ersetzen Sie die Filter so schnell wie möglich gemäß dem Filtercode.

Auswechseln der Filter

Hinweis

- Die Luftreinigungsfilter sind nicht abwaschbar und können nicht mit dem Staubsauger gereinigt werden.
- Schalten Sie den Luftreiniger stets aus, und ziehen Sie den Netzstecker aus der Steckdose, bevor Sie die Filter auswechseln.
- Reinigen Sie die Filter nicht mit dem Staubsauger.
- Verwenden Sie den Vorfilter nicht, wenn er beschädigt oder abgenutzt ist. Rufen Sie www.philips.com/support auf.

Status der Filterwarnanzeige	Action
A3 wird auf dem Display angezeigt	Ersetzen Sie den NanoProtect-Filter der Serie 3 (FY2422)
C7 wird auf dem Display angezeigt	Ersetzen Sie den NanoProtect AC-Filter (FY2420)
A3 und C7 werden abwechselnd auf dem Display angezeigt	Auswechseln beider Filter

Deutsch

- 1 Schalten Sie den Luftreiniger aus, und ziehen Sie den Netzstecker aus der Steckdose.
- 2 Nehmen Sie den gebrauchten Luftfilter gemäß dem auf dem Display angezeigten Status der Filterwarnanzeige heraus (Abb. 28). Entsorgen Sie gebrauchte Filter.

Hinweis

- Berühren Sie nicht die plissierte Filteroberfläche, und riechen Sie nicht an den Filtern, da dieser Schadstoffe aus der Luft gesammelt haben.

- 3 Entfernen Sie das gesamte Verpackungsmaterial von den neuen Filtern (Abb. 6).
- 4 Setzen Sie die neuen Filter in den Luftreiniger ein (Abb. 7).
- 5 Stecken Sie den Stecker des Luftreinigers in die Steckdose.
- 6 Halten Sie die Reset-Taste  3 Sekunden lang gedrückt, um den Zähler für die Filterstandzeit zurückzusetzen (Abb. 29).



Hinweis

- Waschen Sie sich nach dem Auswechseln des Filters die Hände.

Filter zurücksetzen

Sie können die Filter austauschen, auch wenn kein Filterwechselcode auf dem Display angezeigt wird. Nach dem Austauschen eines Filters müssen Sie den Zähler für die Filterstandzeit manuell zurücksetzen.

- 1 Halten Sie und gleichzeitig 3 Sekunden lang gedrückt, um in den Modus zum Zurücksetzen des Filters zu wechseln (Abb. 30).
↳ Auf dem Display wird der Code (A3) für den NanoProtect-Filter der Serie 3 angezeigt.
- 2 Halten Sie 3 Sekunden lang gedrückt, um das Zurücksetzen des Filterstandzeit Zählers für den NanoProtect-Filter der Serie 3 zu erzwingen (Abb. 29).
- 3 Der Code (C7) für den NanoProtect AC-Filter wird auf dem Display angezeigt, nachdem der Filterstandzeit Zähler des NanoProtect AC-Filters der Serie 3 zurückgesetzt wurde (Abb. 31).
- 4 Halten Sie 3 Sekunden lang gedrückt, um das Zurücksetzen des Filterstandzeit Zählers des NanoProtect AC-Filters zu erzwingen und den Modus zum Zurücksetzen des Filters zu beenden (Abb. 32).

7 Aufbewahrung

- 1 Schalten Sie den Luftreiniger aus, und ziehen Sie den Netzstecker aus der Steckdose.
- 2 Reinigen Sie den Luftreiniger, den Luftqualitätssensor und den Vorfilter (siehe Kapitel "Reinigung").
- 3 Lassen Sie alle Teile vor der Aufbewahrung gründlich an der Luft trocknen.
- 4 Wickeln Sie die Filter und den Vorfilter getrennt in luftdichte Plastiktüten.
- 5 Bewahren Sie den Luftreiniger, die Filter und den Vorfilter an einem kühlen, trockenen Ort auf.
- 6 Waschen Sie sich nach jedem Kontakt mit den Filtern gründlich die Hände.

8 Fehlerbehebung

In diesem Kapitel sind die häufigsten Probleme aufgeführt, die beim Gebrauch Ihres Geräts auftreten können. Sollten Sie ein Problem mithilfe der nachstehenden Informationen nicht beheben können, wenden Sie sich bitte an das Service-Center in Ihrem Land.

Problem	Mögliche Lösung
Das Gerät funktioniert nicht, obwohl es mit der Stromversorgung verbunden ist.	<ul style="list-style-type: none">• Der Code zum Auswechseln des Filters wird bereits seit einiger Zeit auf dem Display angezeigt, Sie haben jedoch den entsprechenden Filter noch nicht ausgewechselt. Das Gerät wird gesperrt, wenn Sie weiterhin den alten Filter verwenden. Wechseln Sie in diesem Fall den Filter aus, und setzen Sie den Zähler für die Standzeit des Filters zurück.
Das Gerät funktioniert nicht, obwohl es eingeschaltet ist.	<ul style="list-style-type: none">• Der Code zum Auswechseln des Filters wird bereits seit längerer Zeit ununterbrochen angezeigt, Sie haben jedoch den entsprechenden Filter nicht ausgewechselt, und das Gerät ist nun gesperrt. Wechseln Sie in diesem Fall den Filter aus, und setzen Sie den Zähler für die Standzeit des Filters zurück.
Das Gerät wurde versehentlich von der Stromversorgung getrennt.	<ul style="list-style-type: none">• Das Gerät startet automatisch wieder im vorherigen Modus, wenn die Stromversorgung wiederhergestellt ist.

Deutsch

Problem	Mögliche Lösung
<p>Die WiFi-Einrichtung ist nicht erfolgreich.</p>	<ul style="list-style-type: none"> • Wenn der Router, mit dem Ihr Luftreiniger verbunden ist, ein Dualband-Router ist, und Ihr Luftreiniger aktuell keine Verbindung mit einem 2,4-GHz-Netzwerk herstellt, wechseln Sie auf ein anderes Frequenzband desselben Routers (2,4 GHz), und versuchen Sie dann erneut, Ihren Luftreiniger zu koppeln. 5-GHz-Netzwerke werden nicht unterstützt. • Web-Authentifizierungsnetzwerke werden nicht unterstützt. • Überprüfen Sie, ob der Luftreiniger sich innerhalb der Reichweite des WiFi-Routers befindet. Sie können versuchen, den Luftreiniger näher am WiFi-Router zu platzieren. • Überprüfen Sie, ob der Netzwerkname korrekt ist. Beachten Sie bei der Eingabe des Netzwerknamens die Groß- und Kleinschreibung. • Überprüfen Sie, ob das WiFi-Passwort korrekt ist. Beachten Sie bei der Eingabe des Passworts die Groß- und Kleinschreibung. • Wiederholen Sie die Einrichtung mit den Anweisungen im Abschnitt "Einrichten der Wi-Fi -Verbindung, wenn das Netzwerk sich geändert hat". • Die WiFi-Konnektivität kann von elektromagnetischen oder anderen Störungen unterbrochen werden. Halten Sie das Gerät von anderen elektronischen Geräten fern, um Störsignale zu vermeiden. • Überprüfen Sie, ob sich das Mobilgerät im Flugmodus befindet. Stellen Sie sicher, dass der Flugmodus deaktiviert ist, wenn eine Verbindung mit dem WiFi-Netzwerk hergestellt wird. • Im Hilfeabschnitt der App finden Sie umfassende und aktuelle Tipps zur Fehlerbehebung.
<p>Der Luftstrom, der aus dem Luftauslass dringt, ist bedeutend schwächer als vorher.</p>	<ul style="list-style-type: none"> • Der Vorfilter ist verschmutzt. Reinigen Sie den Vorfilter (siehe Kapitel "Reinigung").

Problem	Mögliche Lösung
Die Luftqualität verbessert sich nicht, obwohl der Luftreiniger eine lange Zeit über in Betrieb war.	<ul style="list-style-type: none">• Einer der Filter wurde nicht in das Gerät eingesetzt. Vergewissern Sie sich, dass alle Filter ordnungsgemäß in folgender Reihenfolge, beginnend mit dem innersten Filter, eingesetzt sind: 1) NanoProtect-Filter Serie 3; 2) Vorfilter.• Der Luftqualitätssensor ist nass. Die Luftfeuchtigkeit im Raum ist hoch und verursacht Kondensation. Stellen Sie sicher, dass der Luftqualitätssensor sauber und trocken ist (siehe Kapitel "Reinigung").
Die Farbe der Luftqualitätsanzeige ändert sich nicht.	<ul style="list-style-type: none">• Der Luftqualitätssensor ist verschmutzt. Reinigen Sie den Luftqualitätssensor (siehe Kapitel "Reinigung").
Bei dem Gerät tritt ein ungewöhnlicher Geruch auf.	<ul style="list-style-type: none">• Anfangs kann das Gerät einen leichten Kunststoffgeruch verströmen. Das ist normal und verschwindet vollständig einige Tage nach dem Auspacken. Wenn das Gerät einen verbrannten Geruch verströmt, wenden Sie sich an einen Philips Händler oder ein autorisiertes Philips Service-Center. Das Gerät kann auch einen unangenehmen Geruch verströmen, wenn der Filter schmutzig ist. Reinigen Sie in diesem Fall den entsprechenden Filter, oder wechseln Sie ihn aus.
Das Gerät ist sehr laut.	<ul style="list-style-type: none">• Wenn das Gerät zu laut ist, können Sie die Geschwindigkeit des Lüfters auf eine niedrigere Stufe einstellen. Wenn Sie das Gerät nachts in einem Schlafzimmer verwenden, wählen Sie den Ruhemodus aus.
Das Gerät zeigt an, dass ich einen Filter auswechseln muss, obwohl ich dies schon gemacht habe.	<ul style="list-style-type: none">• Sie haben möglicherweise den Zähler für die Filterstandzeit nicht zurückgesetzt. Schließen Sie das Gerät an die Stromversorgung an, berühren Sie , um das Gerät einzuschalten, und halten Sie die Reset-Taste  3 Sekunden lang gedrückt.
Der Fehlercode "E1", "E2", "E3" oder "E4" wird angezeigt.	<ul style="list-style-type: none">• Das Gerät funktioniert nicht ordnungsgemäß. Wenden Sie sich an das Service-Center in Ihrem Land.

9 Garantie und Kundendienst

Benötigen Sie weitere Informationen oder treten Probleme auf, besuchen Sie die Philips Website www.philips.com, oder setzen Sie sich mit einem Philips Service-Center in Ihrem Land in Verbindung (Telefonnummer siehe Garantieschrift). Sollte es in Ihrem Land kein Service-Center geben, wenden Sie sich bitte an Ihren lokalen Philips Händler.

Bestellen von Ersatz- oder Zubehörteilen

Wenn Sie ein Teil ersetzen müssen oder ein zusätzliches Teil kaufen möchten, wenden Sie sich an Ihren Philips Händler, oder besuchen Sie www.philips.com/support.

Wenn Sie Probleme bei der Beschaffung der Teile haben, wenden Sie sich bitte an ein Philips Service-Center in Ihrem Land (Telefonnummer siehe Garantieschrift).

10 Hinweise

Elektromagnetische Felder

Dieses Philips Gerät erfüllt sämtliche Normen und Regelungen bezüglich der Gefährdung durch elektromagnetische Felder.

Elektromagnetische Verträglichkeit

Koninklijke Philips N.V. produziert und vertreibt viele Endkundenprodukte, die, wie jedes elektronische Gerät im Allgemeinen, elektromagnetische Signale aussenden und empfangen können.

Einer der wichtigsten Geschäftsprinzipien von Philips ist es, alle erforderlichen Maßnahmen für das Produkt zum Schutz der Gesundheit und Sicherheit zu ergreifen, alle entsprechenden gesetzlichen Richtlinien einzuhalten sowie die EMF-Standardgrenzwerte nicht zu überschreiten, die zum Zeitpunkt der Herstellung des Produkts festgelegt wurden.

Philips hat sich dazu verpflichtet, Produkte zu entwickeln, herzustellen und zu verkaufen, die sich nicht nachteilig auf die Gesundheit auswirken. Philips bestätigt, dass seine Produkte gemäß aktuellen wissenschaftlichen Erkenntnissen sicher sind, wenn die Produkte für ihren bestimmungsgemäßen Zweck verwendet werden.

Philips spielt eine aktive Rolle in der Entwicklung der internationalen EMF- und Sicherheitsstandards, sodass Philips auch weiterhin die neuesten Entwicklungen der Standardisierung so früh wie möglich in seine Produkte integrieren kann.

Recycling



Dieses Symbol bedeutet, dass das Produkt nicht mit dem normalen Hausmüll entsorgt werden kann (2012/19/EU).

Befolgen Sie die örtlichen Bestimmungen zur getrennten Entsorgung von elektrischen und elektronischen Produkten. Eine ordnungsgemäße Entsorgung hilft, negative Auswirkungen auf Umwelt und Gesundheit zu vermeiden.

Hinweis

App Store ist eine Dienstleistungsmarke von Apple Inc.

Google Play ist eine Marke von Google Inc.

Dieses Philips Gerät und die "Clean Home+" App nutzen verschiedene Arten von Open-Source-Software. Kopien des Open-Source-Software-Lizenztexts, der bei diesem Produkt verwendet wird, sind auf der folgenden Website zu finden:
www.philips.com/cleanhome.

Vereinfachte EU-Konformitätserklärung

Hiermit erklärt Philips Consumer Lifestyle B.V., dass der Funkanlagentyp AC2889 der Richtlinie 2014/53/EU entspricht.

Der vollständige Text der EU-Konformitätserklärung ist unter der folgenden Internetadresse verfügbar: www.philips.com.

Contenido

1 Importante	57	6 Sustitución de los filtros	68
Seguridad	57	Indicador de sustitución del filtro	68
		Sustitución de los filtros	68
		Restablecimiento de filtros	69
2 Purificador de aire	60		
Descripción del producto (fig. ①)	60	7 Almacenamiento	70
Descripción de los controles (fig. ②)	61		
		8 Solución de problemas	71
3 Introducción	61		
Instalación de los filtros	61	9 Garantía y servicio	74
Conexión Wi-Fi	62	Solicitud de piezas y accesorios	74
4 Uso del purificador de aire	63	10 Avisos	74
Explicación del piloto de calidad del aire	63	Campos electromagnéticos (CEM)	74
Encendido y apagado	64	Reciclaje	75
Cambio de la configuración del modo automático	64	Aviso	75
Cambio de la velocidad del ventilador	65	Declaración UE de conformidad simplificada	75
Programación del temporizador	65		
Uso de la función de encendido/apagado del piloto	66		
Cambio del modo de visualización	66		
5 Limpieza	66		
Limpieza del cuerpo del purificador de aire	66		
Limpieza del sensor de calidad del aire	67		
Limpieza del prefiltro	67		

1 Importante

Seguridad

Antes de usar el aparato, lea detenidamente este manual de usuario y consérvelo por si necesitara consultarlo en el futuro.

Peligro

- No deje que entre agua ni cualquier otro líquido o detergente inflamable en el aparato para evitar el riesgo de incendio o de descargas eléctricas.
- No lave el aparato con agua ni con cualquier otro líquido o detergente (inflamable) para evitar el riesgo de incendio o de descargas eléctricas.
- No pulverice materiales inflamables, como insecticidas o fragancias alrededor del aparato.

Advertencia

- Antes de enchufar el aparato, compruebe que el voltaje indicado en el producto se corresponde con el voltaje de la red local.

- Si el cable de alimentación está dañado, debe ser sustituido por Philips o por un centro de servicio autorizado por Philips u otro personal cualificado con el fin de evitar situaciones de peligro.
- No utilice el aparato si la clavija, el cable de alimentación o el propio aparato están dañados.
- Este aparato puede ser usado por niños a partir de ocho años, por personas con capacidad física, psíquica o sensorial reducida y por quienes no tengan los conocimientos y la experiencia necesarios siempre que lo hagan bajo supervisión o hayan recibido instrucciones sobre cómo utilizar el aparato de forma segura y conozcan los riesgos que conlleva su uso. No permita que los niños jueguen con el aparato. Los niños no deben llevar a cabo la limpieza ni el mantenimiento del producto sin supervisión.

- No bloquee la entrada y salida de aire con ningún objeto.
- Cerciórese de que no caigan objetos extraños dentro del aparato a través de la salida del aire.
- Interfaz WiFi estándar basada en 802.11b/g/n a 2,4 GHz con una potencia de salida máxima de 17 mW EIRP.

Precaución

- Este aparato no puede sustituir un sistema de ventilación, la limpieza regular con aspirador ni el uso de una campana extractora o ventilador al cocinar.
- Si los conectores de la toma de alimentación utilizada para conectar el aparato están en mal estado, el enchufe del aparato se calentará. Asegúrese de enchufar el aparato a una toma de corriente conectada adecuadamente.
- Coloque y utilice siempre el aparato sobre una superficie seca, estable, plana y horizontal.
- Deje al menos 20 cm de espacio libre por detrás y a ambos lados del aparato, y al menos 30 cm por encima del aparato.
- No coloque nada sobre el aparato.
- No se siente ni se pare sobre el aparato. Sentarse o pararse sobre el aparato puede dar lugar a lesiones.
- No coloque el aparato directamente bajo un sistema de aire acondicionado para evitar que el agua condensada caiga sobre él.
- Antes de encender el aparato, asegúrese de que todos los filtros estén bien montados.
- Utilice solo filtros originales de Philips especialmente diseñados para este aparato. No utilice otros filtros.
- La combustión del filtro puede crear riesgos irreversibles para los seres humanos o poner en peligro a otros seres vivos. No use el filtro como material combustible ni con fines similares.

- Evite golpear el aparato (especialmente la entrada y la salida de aire) con objetos duros.
- Levante o mueva siempre el aparato con ayuda del asa de la parte posterior.
- No introduzca los dedos ni objetos en la salida o la entrada de aire para evitar lesiones físicas o un funcionamiento incorrecto del aparato.
- No use este aparato si ha utilizado insecticidas domésticos que producen humo, ni en lugares donde haya residuos oleosos, incienso encendido o gases químicos.
- No utilice el aparato cerca de aparatos de gas, sistemas de calefacción ni chimeneas.
- Desenchufe siempre el aparato después de usarlo y antes de limpiarlo, realizar otras tareas de mantenimiento o reemplazar los filtros.
- No utilice el aparato en habitaciones con grandes cambios de temperatura, ya que podría producir condensación dentro del aparato.
- Para evitar interferencias, coloque el aparato a una distancia de al menos dos metros de otros aparatos eléctricos que utilicen ondas radioeléctricas, como televisores, radios y relojes controlados por radio.
- El aparato está diseñado únicamente para su uso doméstico en condiciones de funcionamiento normales.
- No utilice el aparato en entornos húmedos o con elevadas temperaturas ambiente, como el baño o la cocina.
- El aparato no elimina el monóxido de carbono (CO) ni el radón (Rn). No puede utilizarse como dispositivo de seguridad en caso de accidente en el que intervienen procesos de combustión y productos químicos peligrosos.

- Si necesita mover el aparato, desenchúfelo primero de la fuente de alimentación.
- No tire del cable de alimentación para mover el aparato.
- Lávese siempre las manos después de cambiar los filtros.
- Desenchufe el aparato para anular las funciones inteligentes o remotas activadas.

2 Purificador de aire

Le felicitamos por su compra y le damos la bienvenida a Philips.

Para aprovechar todas las ventajas de la asistencia que presta Philips, registre el producto en www.philips.com/welcome.

Descripción del producto (fig. ①)

- A Salida de aire
- B Panel de control
- C Piloto de calidad del aire
- D Sensores de calidad del aire
- E Filtro NanoProtect serie 3 (FY2422)*
- F Filtro AC NanoProtect (FY2420)*
- G Prefiltro
- H Entradas de aire H1, H2 y H3
- I Panel frontal

Descripción de los controles (fig. ②)

J Botón de encendido/apagado

K Botón de atenuación de la luz

L Botón de modo automático

M Pantalla de visualización

N Icono de modo general

O Icono del modo para alérgenos

P Icono del modo para virus y bacterias

Q Botón de velocidad del ventilador

R Botón del temporizador

S Botón de reinicio

3 Introducción

Instalación de los filtros

Nota

- Asegúrese de que el purificador de aire esté desenchufado de la toma de corriente eléctrica antes de instalar los filtros.
- Asegúrese de que el lado del filtro con la etiqueta apunte hacia usted.

- 1 Tire de la parte inferior del panel frontal para extraerlo del purificador de aire (fig. ③).
- 2 Presione los dos clips hacia abajo (1) y tire del prefiltro hacia usted (2) (fig. ④).
- 3 Retire todos los filtros (fig. ⑤).
- 4 Retire todos los materiales de embalaje de los filtros (fig. ⑥).
- 5 Coloque el filtro grueso (FY2422) en el purificador de aire y, a continuación, el filtro AC fino (FY2420) (fig. ⑦). Los números de modelo se muestran en cada filtro.
- 6 Vuelva a colocar el prefiltro en el purificador de aire (fig. ⑧).

Nota

- Asegúrese de que el lateral con dos clips apunte hacia usted y de que todos los ganchos del prefiltro estén correctamente fijados al purificador.

7 Vuelva a fijar el panel frontal presionando la parte superior del panel sobre la parte superior del purificador de aire (1). A continuación, empuje suavemente el panel contra el cuerpo del purificador de aire (2) (fig. 9).

8 Lávese muy bien las manos después de instalar los filtros.

Conexión Wi-Fi

Configuración de la conexión Wi-Fi por primera vez

1 Descargue e instale la aplicación "Clean Home+" de Philips desde **App Store** o **Google Play**.



2 Conecte el enchufe del purificador de aire a la toma de corriente y toque  para encenderlo.

↳ El indicador Wi-Fi  parpadea en naranja por primera vez.

3 Asegúrese de que el smartphone o la tableta están correctamente conectados a la red Wi-Fi.

4 Abra la aplicación "Clean Home+" y haga clic en "**Conexión de un nuevo dispositivo**" o pulse el botón "+" en la parte superior de la pantalla. Siga las instrucciones que aparecen en pantalla para conectar el purificador de aire a la red.

5 Una vez que la conexión y el emparejamiento se hayan realizado correctamente, el indicador Wi-Fi  se iluminará en blanco. Si el emparejamiento no se realiza correctamente, consulte la sección de solución de problemas o la sección de ayuda de la aplicación **Clean Home+** para obtener más información y consejos actualizados sobre la solución de problemas.





Nota:

- Esta instrucción es válida únicamente cuando el purificador de aire se configura por primera vez. Si la red ha cambiado o es necesario realizar la configuración de nuevo, consulte la sección "Restablecer la conexión Wi-Fi" en la página 63.
- Si desea conectar más de un purificador de aire a su smartphone o tableta, tendrá que realizar estos pasos uno por uno. Complete la configuración de un purificador de aire antes de encender el siguiente.
- Asegúrese de que la distancia entre su smartphone o tableta y el purificador de aire sea inferior a 10 m y de que no haya obstáculos entre ellos.
- Esta aplicación es compatible con las versiones más recientes de Android e iOS. Visite www.philips.com/cleanhome para obtener información sobre la última actualización de sistemas operativos y dispositivos compatibles.

Restablecer la conexión Wi-Fi

Nota:

- Esto se aplica cuando la red predeterminada a la que está conectado el purificador ha cambiado.
- Restablezca la conexión Wi-Fi cuando la red predeterminada cambie.

- 1 Conecte el enchufe del purificador de aire a la toma de corriente y toque  para encenderlo.
- 2 Toque  y  simultáneamente durante tres segundos hasta que oiga un pitido.
 - ↳ El purificador de aire inicia el modo de emparejamiento.
 - ↳ El indicador Wi-Fi  parpadea en naranja.
- 3 Siga los pasos 4 y 5 de la sección "Configuración de la conexión Wi-Fi por primera vez".

4 Uso del purificador de aire

Explicación del piloto de calidad del aire

El índice de alérgenos en interiores (IAI) es un número que se muestra en tiempo real y que proporciona información visual inmediata sobre el nivel de alérgenos en un determinado espacio interior.



IAI	Color del piloto de calidad del aire	Nivel de calidad del aire
1 - 3	Azul	Bueno
4 - 6	Azul violáceo	Aceptable
7-9	Rojo morado	Malo
10 - 12	Rojo	Muy malo

El piloto de calidad del aire se ilumina automáticamente cuando se enciende el purificador de aire y muestra todos los colores en secuencia. Después de aproximadamente 30 segundos, los sensores de la calidad del aire seleccionan el color que corresponde a la calidad del aire del entorno y sus partículas en suspensión.

Encendido y apagado

Nota



- Coloque siempre el purificador de aire sobre una superficie estable, horizontal y plana con la parte frontal de la unidad dando la espalda a las paredes y los muebles.
- Para obtener un rendimiento óptimo de la purificación, cierre las puertas y ventanas.
- Mantenga las cortinas alejadas de la entrada o la salida de aire.

- 1 Enchufe la clavija del purificador de aire a la toma de corriente.
- 2 Toque  para encender el purificador de aire (fig. 10).
 - ↳ El purificador de aire emite un pitido.
 - ↳ De forma predeterminada, el purificador de aire funciona en el modo para alérgenos.
 - ↳ Cuando el purificador de aire se está calentando, "----" se muestra en la pantalla. Después de medir un agente concreto solo en el aire, el purificador de aire muestra el nivel de IAI y funciona en el modo automático mostrando  en la pantalla (fig. 11).
 - ↳ Después de medir la calidad del aire durante aproximadamente 30 segundos, el sensor de calidad del aire selecciona automáticamente el color adecuado para el piloto de calidad del aire.
- 3 Mantenga pulsado  durante tres segundos para apagar el purificador de aire.

Nota



- Si el purificador de aire se mantiene enchufado a la toma de corriente después de apagarlo, seguirá funcionando con la misma configuración cuando vuelva a encenderse.

Cambio de la configuración del modo automático

Puede elegir el modo para alérgenos () , el modo general () o el modo para virus y bacterias () .



Modo para alérgenos

El modo para alérgenos extrasensible se ha diseñado para reaccionar incluso a los pequeños cambios en los niveles de alérgenos en el aire circundante.

- Pulse el botón de modo automático  para seleccionar el modo para contaminación (fig. 12).
 - ↳ Aparecen en la pantalla la (A) de automático y  .



Modo general

Una opción inteligente que ajusta automáticamente la configuración del purificador de aire al nivel ideal.

- Pulse el botón de modo automático  para seleccionar el modo general (fig. 13).
 - ↳ Aparecen en la pantalla la (A) de automático y  .

Modo para virus y bacterias

El modo para virus y bacterias aumenta el flujo de aire para reducir rápidamente los niveles de virus y bacterias.

- Pulse el botón de modo automático  para seleccionar el modo para virus y bacterias (fig. 14).
↳ Aparecen en la pantalla la (A) de automático y .

Cambio de la velocidad del ventilador

Además de los modos automáticos, hay disponibles varias velocidades del ventilador.

Al utilizar los ajustes de velocidad manuales del ventilador, el purificador supervisa la calidad del aire, pero no ajusta automáticamente la velocidad del ventilador si detecta cambios en la calidad del aire.

Reposo (SL)

En el modo de reposo, el purificador de aire funciona de forma silenciosa a una velocidad muy baja.

- Pulse el botón de velocidad del ventilador  para seleccionar el modo de reposo (SL) (fig. 15).

Nota

- Todos los pilotos se apagarán en el modo de reposo.
- Puede encender las luces manualmente con solo pulsar .

Manual

- Pulse el botón de velocidad del ventilador  varias veces para seleccionar la velocidad deseada (fig. 16).

Turbo (t)

En el modo turbo, el purificador de aire funciona a la velocidad más alta.

- Pulse el botón de velocidad del ventilador  para seleccionar el modo turbo (t) (fig. 17).

Programación del temporizador

Con el temporizador, puede mantener el purificador de aire funcionando durante un número de horas establecido. Una vez transcurrido dicho tiempo, el purificador de aire se apagará automáticamente.

- Pulse el botón del temporizador  varias veces para establecer el número de horas que desea mantener el funcionamiento del purificador de aire (fig. 18).
↳ El temporizador puede ajustarse entre 1 y 12 horas.



Para desactivar el temporizador, pulse el botón  varias veces hasta que se muestre "--" en la pantalla.

Nota

- Si ya ha utilizado el temporizador antes, la próxima vez que lo utilice comenzará desde el ajuste de tiempo anterior.

Uso de la función de encendido/apagado del piloto

Con el botón de atenuación de la luz, puede encender o apagar, según lo desee, el piloto de calidad del aire, la pantalla y el indicador de función.



- 1 Pulse el botón de atenuación de la luz  una vez, y la luz de la calidad del aire se atenuará.
- 2 Pulse el botón de atenuación de la luz  de nuevo, y la luz de la calidad del aire se apagará.
- 3 Pulse el botón de atenuación de la luz  una tercera vez para que se enciendan todos los indicadores.

Cambio del modo de visualización

El purificador de aire dispone de dos modos de visualización: la visualización de IAI y la visualización de PM2.5.

Nota

- De forma predeterminada, el purificador de aire funciona en el modo de visualización de IAI.

- 1 Toque el botón de atenuación de la luz  durante tres segundos para cambiar al modo de visualización de PM2.5 (fig. 19).
 - ↳ **PM2.5** parpadea dos veces.
 - ↳ El nivel real de PM2.5 se muestra en la pantalla.
- 2 Toque de nuevo el botón de atenuación de la luz  durante tres segundos para volver al modo de visualización de IAI (fig. 20).
 - ↳ **IAI** parpadea dos veces.
 - ↳ El nivel de IAI se muestra en la pantalla.

5 Limpieza

Nota

- Apague y desconecte siempre el purificador de aire de la toma de corriente antes de limpiarlo.
- No sumerja nunca el purificador de aire en agua ni otros líquidos.
- No utilice nunca productos de limpieza abrasivos, agresivos ni inflamables, como lejía o alcohol, para limpiar cualquier parte del purificador de aire.
- Solo el prefiltro puede lavarse. El filtro de purificación del aire no se puede lavar ni limpiar con un aspirador.
- No intente limpiar los filtros ni el sensor de calidad del aire con un aspirador.

Limpieza del cuerpo del purificador de aire

Limpie regularmente la parte interior y exterior del purificador de aire para evitar la acumulación de polvo.

- 1 Utilice un paño suave y seco para limpiar tanto el exterior como el interior del purificador de aire.
- 2 La salida de aire también puede limpiarse con un paño suave y seco.

Limpeza del sensor de calidad del aire

Limpe el sensor de calidad del aire cada dos meses para obtener un funcionamiento óptimo del purificador.

Nota

- Si se utiliza el purificador de aire en un entorno con polvo, puede que sea necesario limpiarlo con más frecuencia.
- Si el nivel de humedad de la habitación es muy elevado, se puede formar condensación en el sensor de calidad del aire y el piloto de calidad del aire puede indicar que esta es más deficiente de lo que realmente es. Si ocurre esto, limpie el sensor de calidad del aire o utilice el purificador de aire en una posición de velocidad manual.

- 1 Apague y desconecte el purificador de aire de la toma de corriente.
- 2 Limpe la entrada y la salida del sensor de calidad del aire con un cepillo suave (fig. 21).
- 3 Extraiga la cubierta del sensor de calidad del aire (fig. 22).
- 4 Limpe el sensor de calidad del aire y la entrada y la salida de polvo con un bastoncillo de algodón húmedo (fig. 23).
- 5 Seque todas las piezas bien con un bastoncillo de algodón seco.
- 6 Coloque de nuevo la cubierta del sensor de calidad del aire (fig. 24).

Limpeza del prefiltro

Limpe el prefiltro cuando **F0** se muestre en la pantalla (fig. 25).

- 1 Apague y desconecte el purificador de aire de la toma de corriente.
- 2 Tire de la parte inferior del panel frontal para extraerlo del purificador de aire (fig. 3).
- 3 Presione los dos clips hacia abajo (1) y tire del prefiltro hacia usted (2) (fig. 4).
- 4 Si el prefiltro está muy sucio, utilice un cepillo suave para retirar el polvo (fig. 26). A continuación, enjuague el prefiltro bajo el grifo.
- 5 Deje que el prefiltro se seque completamente al aire antes de volver a colocarlo en el purificador de aire.

Nota

- Para prolongar al máximo la vida útil del prefiltro, asegúrese de que se seque por completo después de limpiarlo.
- Lávese las manos tras manipular el filtro.

- 6 Vuelva a colocar el prefiltro en el purificador de aire (fig. 8).

Nota

- Asegúrese de que el lateral con dos clips apunte hacia usted y de que todos los ganchos del prefiltro estén correctamente fijados al purificador de aire.

- 7 Para volver a fijar el panel frontal, presione la parte superior del panel sobre la parte superior del purificador de aire (1). A continuación, empuje suavemente el panel contra el cuerpo del purificador de aire (2) (fig. 9).
- 8 Enchufe la clavija del purificador de aire a la toma de corriente.
- 9 Mantenga pulsado el botón de reinicio  durante tres segundos para reiniciar el tiempo de limpieza del prefiltro (fig. 27).
- 10 Lávese muy bien las manos después de instalar los filtros.

6 Sustitución de los filtros

Indicador de sustitución del filtro

Este purificador de aire cuenta con un indicador de sustitución del filtro para garantizar que el filtro de purificación del aire se encuentra en un estado óptimo cuando el purificador de aire está en funcionamiento. Si hay que sustituir los filtros, el código del filtro se muestra en la pantalla (ver tabla de alertas de filtros).

Si los filtros no se sustituyen en 14 días, el purificador de aire dejará de funcionar y se bloqueará automáticamente para proteger la calidad del aire en la habitación. Sustituya los filtros tan pronto como sea posible en función del código del filtro.

Sustitución de los filtros

Nota

- Los filtros de purificación del aire no se pueden lavar ni limpiar con un aspirador.
- Apague y desenchufe siempre el purificador de aire de la toma de corriente antes de sustituir los filtros.
- No limpie los filtros con un aspirador.
- Si el prefiltro está dañado, desgastado o roto, no lo utilice. Visite www.philips.com/support.

Estado del piloto de alerta del filtro	Acción
En la pantalla se muestra A3	Sustituya el filtro NanoProtect serie 3 (FY2422)
En la pantalla se muestra C7	Sustituya el filtro AC NanoProtect (FY2420)
En la pantalla se muestran A3 y C7 alternativamente	Cambie ambos filtros

- 1 Apague y desconecte el purificador de aire de la toma de corriente.
- 2 Extraiga el filtro de aire usado de acuerdo con el estado del piloto de alerta del filtro que se muestra en la pantalla (fig. 28). Deseche los filtros usados.

Nota

- No toque la superficie plegada de los filtros ni los huela, dado que se han utilizado para recoger agentes contaminantes del aire.





- 3 Retire todos los materiales de embalaje de los nuevos filtros (fig. 6).
- 4 Coloque los filtros nuevos en el purificador de aire (fig. 7).
- 5 Enchufe la clavija del purificador de aire a la toma de corriente.
- 6 Mantenga pulsado el botón de reinicio  durante tres segundos para reiniciar el contador de vida útil del filtro (fig. 29).

Nota

- Lávese las manos después de cambiar el filtro.

Restablecimiento de filtros

Puede sustituir los filtros incluso si no se muestra el código de sustitución del filtro en la pantalla. Después de sustituir el filtro, debe restablecer el contador de vida útil del filtro manualmente.

- 1 Pulse  y  simultáneamente durante tres segundos para entrar en el modo de reinicio del filtro (fig. 30).
 - ↳ En la pantalla se muestra el código (A3) del filtro NanoProtect serie 3.
- 2 Mantenga pulsado  durante tres segundos para forzar el reinicio del contador de vida útil del filtro NanoProtect serie 3 (fig. 29).
- 3 En la pantalla se muestra el código (C7) del filtro AC NanoProtect después de que se haya restablecido el contador de vida útil del filtro NanoProtect serie 3 (fig. 31).
- 4 Mantenga pulsado  durante tres segundos para forzar el reinicio del contador de vida útil del filtro AC NanoProtect y salir del modo de reinicio (fig. 32).

7 Almacenamiento



- 1** Apague y desconecte el purificador de aire de la toma de corriente.
- 2** Limpie el purificador de aire, el sensor de calidad del aire y el prefiltro (consulte el capítulo "Limpieza").
- 3** Deje que todas las piezas se sequen bien antes de guardarlas.
- 4** Envuelva los filtros y el prefiltro por separado en las bolsas herméticas de plástico.
- 5** Guarde el purificador de aire, los filtros y el prefiltro en un lugar fresco y seco.
- 6** Lávese siempre bien las manos después de manipular los filtros.

8 Solución de problemas

Este capítulo resume los problemas más comunes que podría encontrarse con el aparato. Si no puede resolver el problema con la información que aparece a continuación, póngase en contacto con el Servicio de Atención al Cliente en su país.

Problema	Solución posible
El aparato no funciona a pesar de que está enchufado.	<ul style="list-style-type: none">El código de sustitución del filtro se ha estado mostrando en la pantalla, pero aún no se ha hecho el cambio del filtro correspondiente. El aparato se bloqueará si se sigue utilizando el filtro desgastado. En este caso, sustituya el filtro y restablezca el temporizador del filtro.
El aparato no funciona a pesar de que está encendido.	<ul style="list-style-type: none">El código de sustitución del filtro se ha estado mostrando continuamente, pero no se ha hecho el cambio del filtro correspondiente y ahora el aparato está bloqueado. En este caso, sustituya el filtro y restablezca el temporizador del filtro.
El aparato se apaga accidentalmente.	<ul style="list-style-type: none">El aparato se reinicia automáticamente y va al modo anterior cuando se reanuda el suministro de alimentación.

Problema	Solución posible
La configuración de la conexión Wi-Fi no se ha realizado correctamente.	<ul style="list-style-type: none"> • Si el router al que está conectado su purificador es de doble banda y en estos momentos no está conectado a una red de 2,4 GHz, intente conectarse a otra banda del mismo router (2,4 GHz) y vuelva a probar a emparejar el purificador. Las redes de 5 GHz no son compatibles. • Las redes de autenticación web no son compatibles. • Compruebe si el purificador se encuentra dentro del alcance del router Wi-Fi. Puede tratar de colocar el purificador de aire más cerca del router Wi-Fi. • Compruebe si el nombre de la red es correcto. El nombre de la red distingue entre mayúsculas y minúsculas. • Compruebe si la contraseña de la conexión Wi-Fi es correcta. La contraseña distingue entre mayúsculas y minúsculas. • Intente realizar la configuración de nuevo con las instrucciones de la sección "Configuración de la conexión Wi-Fi cuando la red ha cambiado". • La conectividad Wi-Fi se puede interrumpir debido a las interferencias electromagnéticas o de otro tipo. Mantenga el aparato alejado de otros dispositivos electrónicos que pueden provocar interferencias. • Compruebe si el dispositivo se encuentra en modo avión. Asegúrese de desactivar el modo avión cuando se conecte a la red Wi-Fi. • Consulte la sección de ayuda de la aplicación para obtener más información y consejos actualizados sobre la solución de problemas.
El flujo de aire procedente de la salida de aire es mucho más débil que anteriormente.	<ul style="list-style-type: none"> • El prefiltro está sucio. Limpie el prefiltro (consulte la sección "Limpieza").
La calidad del aire no mejora a pesar de que el aparato lleva funcionando bastante tiempo.	<ul style="list-style-type: none"> • Uno de los filtros no se ha sustituido en el aparato. Asegúrese de instalar todos los filtros correctamente en el orden siguiente, empezando por el filtro más interno: 1) filtro NanoProtect serie 3; 2) prefiltro. • El sensor de calidad del aire está húmedo. El nivel de humedad de la habitación es elevado y provoca que el agua se condense. Asegúrese de que el sensor de calidad del aire esté limpio y seco (consulte la sección "Limpieza").

Problema	Solución posible
El color del piloto de calidad del aire siempre permanece igual.	<ul style="list-style-type: none"> El sensor de calidad del aire está sucio. Limpie el sensor de calidad del aire (consulte la sección "Limpieza").
Sale un olor extraño del aparato.	<ul style="list-style-type: none"> Las primeras veces que use el aparato puede oler a plástico. Esto es normal. Sin embargo, si el aparato produce un olor a quemado, póngase en contacto con su distribuidor Philips o con un centro de servicio Philips autorizado. También es posible que el aparato desprenda un olor desagradable cuando el filtro está sucio. En este caso, limpie o sustituya el filtro correspondiente.
El aparato hace demasiado ruido.	<ul style="list-style-type: none"> Si el aparato hace demasiado ruido, puede cambiar la velocidad del ventilador a un ajuste inferior. Cuando usa el aparato de noche en un dormitorio, elija el modo de reposo.
El aparato aún indica que necesito sustituir un filtro, pero ya lo he hecho.	<ul style="list-style-type: none"> Puede que no haya reiniciado el contador de vida útil del filtro. Enchufe el aparato, pulse  para encenderlo y mantenga pulsado el botón de reinicio  durante tres segundos.
En la pantalla se muestra el código de error "E1", "E2", "E3" o "E4".	<ul style="list-style-type: none"> El aparato presenta algún defecto. Póngase en contacto con el servicio de atención al cliente de su país.

9 Garantía y servicio

Si necesita información o tiene un problema, visite el sitio web de Philips en www.philips.com o póngase en contacto con el servicio de atención al cliente de Philips de su país (puede encontrar el número de teléfono en el folleto de garantía mundial). Si no hay servicio de atención al cliente en su país, diríjase al distribuidor Philips local.

Solicitud de piezas y accesorios

Si tiene que sustituir una pieza o desea adquirir una pieza adicional, diríjase a su distribuidor Philips o visite www.philips.com/support.

Si tiene problemas para obtener las piezas, póngase en contacto con el servicio de atención al cliente de Philips en su país (puede encontrar el número de teléfono en el folleto de garantía mundial).

10 Avisos

Campos electromagnéticos (CEM)

Este aparato de Philips cumple los estándares y las normativas aplicables sobre exposición a campos electromagnéticos.

Conformidad con EMF

Koninklijke Philips N.V. fabrica y vende muchos productos dirigidos a consumidores que, al igual que cualquier aparato electrónico, tienen en general la capacidad de emitir y recibir señales electromagnéticas.

Uno de los principios empresariales más importantes de Philips es adoptar todas las medidas de seguridad necesarias para que nuestros productos cumplan todos los requisitos legales aplicables y respeten ampliamente toda normativa aplicable sobre CEM en el momento de fabricación de los productos.

Philips se compromete con el desarrollo, la producción y la comercialización de productos que no sean perjudiciales para la salud. Philips confirma que si los productos se manipulan de forma correcta para el uso al que están destinados, su uso será seguro según las pruebas científicas de las que se dispone actualmente.

Philips participa activamente en el desarrollo de estándares de CEM y seguridad internacionales, por lo que se puede anticipar a futuros desarrollos de estándares para integrarlos en una etapa temprana en sus productos.

Reciclaje



Este símbolo significa que este producto no debe desecharse con la basura normal del hogar (2012/19/UE).

Siga la normativa de su país con respecto a la recogida de productos eléctricos y electrónicos. El correcto desecho de los productos ayuda a evitar consecuencias negativas para el medioambiente y la salud humana.

Aviso

App Store es una marca de servicio de Apple Inc.

Google Play es una marca comercial de Google Inc.

Este aparato de Philips y la aplicación Clean Home+ usan varios software de código abierto. Las copias de texto de la licencia del software de código abierto que se utilizan en este producto se pueden consultar en el sitio web:

www.philips.com/cleanhome.

Declaración UE de conformidad simplificada

Por la presente, Philips Consumer Lifestyle B.V. declara que el tipo de equipo radioeléctrico AC2889 es conforme con la Directiva 2014/53/UE.

El texto completo de la declaración UE de conformidad está disponible en la dirección Internet siguiente: www.philips.com.

Sisällys

1 Tärkeää	77
Turvallisuus	77

2 Ilmanpuhdistimesi	80
Tuotteen yleiskuva (kuva ①)	80
Säätimien yleiskuvaus (kuva ②)	80

3 Aloittaminen	81
Suodattimien asentaminen	81
Wi-Fi-yhteys	81

4 Ilmanpuhdistimen käyttäminen	83
Ilmanlaadun merkkivalojen selitykset	83
Virran kytkeminen ja katkaiseminen	83
Automaattitilan vaihtaminen	84
Tuulettimen nopeuden muuttaminen	84
Ajan asettaminen	85
Valotoiminnon käyttäminen	85
Näyttötilan vaihto	85

5 Puhdistaminen	86
Ilmanpuhdistimen rungon puhdistaminen	86
Ilmanlaadun tunnistimen puhdistaminen	86
Esisuodattimen puhdistaminen	87

6 Suodatinten vaihto	88
Suodattimen vaihdon ilmainen	88
Suodattimien vaihtaminen	88
Suodattimen nollaus	89

7 Säilytys	89
-------------------	-----------

8 Vianmääritys	90
-----------------------	-----------

9 Takuu ja huolto	92
Osien tai tarvikkeiden tilaaminen	92

10 Lausunnot	92
Sähkömagneettiset kentät (EMF)	92
Kierrätys	93
Huomautus	93
Yksinkertaistettu EU-vaatimustenmukaisuusvakuutus	93

1 Tärkeää

Turvallisuus

Lue tämä käyttöopas huolellisesti ennen käyttöä ja säilytä se myöhempää tarvetta varten.

Vaara

- Älä päästä vettä tai muuta nestettä tai tulenarkaa puhdistusainetta laitteeseen, sillä se voi aiheuttaa sähköiskun ja/ tai tulipalon vaaran.
- Älä puhdista laitetta vedellä tai muulla nesteellä tai (tulenaralla) puhdistusaineella, sillä se voi aiheuttaa sähköiskun ja/ tai tulipalon vaaran.
- Älä suihkuta mitään tulenarkaa ainetta, kuten hyönteismyrkkyä tai hajusteita, laitteen ympäristöön.

Varoitus

- Tarkista, että laitteeseen merkitty käyttöjännite vastaa paikallista verkkojännitettä, ennen kuin liität laitteen pistorasiaan.

- Jos virtajohto on vahingoittunut, vaihdata se oman turvallisuutesi vuoksi Philipsin valtuuttamassa huoltoliikkeessä tai muulla ammattitaitoisella korjaajalla.
- Älä käytä laitetta, jos pistoke, johto tai itse laite on vaurioitunut.
- Laitetta voivat käyttää myös yli 8-vuotiaat lapset ja henkilöt, joiden fyysinen tai henkinen toimintakyky on rajoittunut tai joilla ei ole kokemusta tai tietoa laitteen käytöstä, jos heitä on neuvottu laitteen turvallisesta käytöstä tai tarjolla on turvallisen käytön edellyttämä valvonta ja jos he ymmärtävät laitteeseen liittyvät vaarat. Lasten ei pidä leikkiä laitteella. Lasten ei saa antaa puhdistaa tai huoltaa laitetta ilman valvontaa.
- Ilmanotto- ja ilmanpoistoaukkoja ei saa peittää esimerkiksi asettamalla esineitä niiden eteen.

- Varmista, että ilmanpoistoaukosta ei putoa vieraita esineitä laitteen sisään.
- Wi-Fi-vakiokäyttöliittymä, 802.11b/g/n, 2,4 GHz, lähtöteho enintään 17 mW (EIRP).

Varoitus

- Tämä laite ei korvaa kunnollista ilmanvaihtoa, säännöllistä imurointia tai liesituulettimen käyttöä ruoanlaiton aikana.
- Jos laite kytketään pistorasiaan, jonka kosketus on huono, pistoke kuumenee. Varmista, että kytket laitteen ehjään pistorasiaan.
- Säilytä ja käytä laitetta kuivalla, tukevalla, tasaisella ja vaakasuoralla alustalla.
- Jätä vähintään 20 cm vapaata tilaa laitteen taakse ja molemmille sivuille ja vähintään 30 cm vapaata tilaa laitteen yläpuolelle.
- Älä aseta mitään laitteen päälle.
- Älä istu tai seiso laitteen päällä. Laitteen päälle istuminen tai astuminen saattaa johtaa loukkaantumiseen.
- Älä sijoita laitetta suoraan ilmastointilaitteen alapuolelle, jotta laitteeseen ei valu kondenssivettä.
- Varmista, että kaikki suodattimet ovat kunnolla paikallaan, ennen kuin käynnistät laitteen.
- Käytä vain alkuperäisiä, tälle laitteelle tarkoitettuja Philips-suodattimia. Älä käytä muita suodattimia.
- Suodattimen syttyminen tuleen saattaa aiheuttaa korjaamattomia terveysvahinkoja ja olla hengenvaarallista. Älä käytä suodatinta polttoaineena tai vastaaviin tarkoituksiin.
- Älä kolhi laitetta kovilla esineillä. Vältä erityisesti ilmanotto- ja ilmanpoistoaukkojen kolhimista.
- Nosta tai siirrä laite aina takaosan kahvasta.
- Älä laita sormiasi tai mitään esineitä ilmanotto-

tai ilmanpoistoaukkoon fyysisten vammojen estämiseksi ja laitteen toiminnan takaamiseksi.

- Älä käytä laitetta, kun olet käyttänyt sisätiloissa savuavia hyönteiskarkotteita. Älä myöskään käytä laitetta paikoissa, joissa on öljyjäämiä, palavia suitsukkeita tai kemikaalihöyryjä.
- Älä käytä laitetta kaasulaitteiden, lämmityslaitteiden tai tulisijojen läheisyydessä.
- Irrota laitteen pistoke pistorasiasta aina käytön jälkeen sekä ennen puhdistusta, muita huoltotöitä ja suodattimien vaihtamista.
- Älä käytä laitetta huoneessa, jossa on suuria lämpötilanvaihteluita, koska laitteen sisään voi kertyä kosteutta.
- Aseta laite vähintään kahden metrin päähän muista sähkölaitteista, jotta se ei aiheuta häiriöitä radioaaltoja

käyttäviin laitteisiin, kuten televisioihin, radioihin ja radio-ohjattuihin kelloihin.

- Laite on tarkoitettu vain kotitalouksien normaaleihin käyttöolosuhteisiin.
- Älä käytä laitetta kosteissa tiloissa, kuten kylpyhuoneissa tai vessoissa, tai paikoissa, joissa ympäristön lämpötila on korkea, kuten keittiöissä.
- Laite ei poista häkää (CO) eikä radonia (Rn). Sitä ei voi käyttää turvalaitteena onnettomuustilanteissa, joihin liittyy palavaa materiaalia tai vaarallisia kemikaaleja.
- Jos laitetta on siirrettävä, se on ensin irrotettava pistorasiasta.
- Älä siirrä laitetta virtajohdosta vetämällä.
- Pese kädet aina suodattimien vaihdon jälkeen.
- Ohita käytössä olevat äly- tai etätoiminnot irrottamalla laite pistorasiasta.

2 Ilmanpuhdisti- mesi

Olet tehnyt erinomaisen valinnan ostaessasi Philipsin laitteen.

Saat täyden Philipsin tarjoaman tuen rekisteröimällä tuotteen osoitteessa www.philips.com/welcome.

Tuotteen yleiskuva (kuva ①)

- A Ilmanpoistoaukko
- B Ohjauspaneeli
- C Ilmanlaadun merkkivalo
- D Ilmanlaadun tunnistimet
- E NanoProtect Series 3 -suodatin (FY2422)*
- F NanoProtect-aktiivihilisuodatin (FY2420)*
- G Esisuodatin
- H H1, H2 ja H3 ilma-aukot
- I Etupaneeli

Säätimien yleiskuvaus (kuva ②)

- J Virtapainike
- K Valon himmennyspainike
- L Automaattitilapainike
- M Näyttö
- N Yleistilan kuvake
- O Allergeenitilan kuvake
- P Bakteeri- ja virustilan kuvake
- Q Tuulettimen nopeuspainike
- R Ajastinpainike
- S Asetusten palautuspainike

3 Aloittaminen

Suodattimien asentaminen

Huomautus

- Varmista, että ilmanpuhdistin on irrotettu pistorasiasta ennen suodattimien asennusta.
- Varmista, että merkitty puoli osoittaa itseäsi kohti.

- 1 Irrota etupaneeli ilmanpuhdistimesta alaosasta vetämällä (kuva ③).
- 2 Paina kahta kiinnikettä alaspäin (1) ja vedä esisuodatinta itseäsi kohti (2) (kuva ④).
- 3 Irrota kaikki suodattimet (kuva ⑤).
- 4 Poista suodattimista kaikki pakkausmateriaalit (kuva ⑥).
- 5 Aseta ilmanpuhdistimeen ensin paksu suodatin (FY2422) ja sitten ohut aktiivihilisuodatin (FY2420) (kuva ⑦). Jokaisessa suodattimessa näkyy mallinumero.
- 6 Aseta esisuodatin takaisin ilmanpuhdistimeen (kuva ⑧).

Huomautus

- Varmista, että ulospäin olevalla puolella on kaksi kiinnikettä ja että kaikki esisuodattimen koukut kiinnittyvät kunnolla laitteeseen.



- 7 Kiinnitä etupaneeli takaisin painamalla sen yläosaa ilmanpuhdistimen yläosaa vasten (1). Paina sitten paneeli varovasti kiinni ilmanpuhdistimen runkoon (2) (kuva ⑨).
- 8 Pese kätesi huolellisesti suodattimien vaihdon jälkeen.

Wi-Fi-yhteys

Wi-Fi-yhteyden muodostaminen ensimmäistä kertaa

- 1 Lataa ja asenna Philipsin **Clean Home+** -sovellus **App Storesta** tai **Google Playsta**.



- 2 Kytke ilmanpuhdistin pistorasiaan ja käynnistä se **U**-painikkeella.
↳ Wi-Fi-merkkivalo  vilkkuu oranssina ensimmäisellä kerralla.
- 3 Varmista, että älypuhelimesi tai tablettisi on yhdistetty Wi-Fi-verkkoon.
- 4 Käynnistä **Clean Home+** -sovellus ja napsauta kohtaa **Liitä uusi laite** tai paina **+**-painiketta näytön yläreunassa. Liitä ilmanpuhdistin verkkoon näytön ohjeiden mukaisesti.
- 5 Kun pariliitos on onnistunut ja yhteys on muodostettu, Wi-Fi-merkkivalo  palaa valkoisena. Jos pariliitos ei onnistu, katso lisätietoja vianmääritysosiosta tai tutustu **Clean Home+** -sovelluksen Ohje-osion kattaviin ja ajantasaisiin vianmääritysvinkeihin.





Huomautus

- Tämä ohje koskee vain ilmanpuhdistimen ensimmäistä määrittyskertaa. Jos verkossa on tapahtunut muutoksia tai määrittäminen on suoritettava uudelleen, katso lisätietoja "Nollaa Wi-Fi-yhteys" sivulla 82.
- Jos haluat liittää useamman kuin yhden ilmanpuhdistimen älypuhelimeen tai tablettiin, puhdistimet on liitettävä yksi kerrallaan. Määritä liitettävän ilmanpuhdistimen asetukset kokonaan ennen kuin käynnistät seuraavan puhdistimen.
- Varmista, että etäisyys älypuhelimien tai tablettien ja ilmanpuhdistimen välillä on alle 10 m eikä niiden välillä ole esteitä.
- Tämä sovellus tukee Android- ja iOS-käyttöjärjestelmien uusimpia versioita. Lataa sivustosta www.philips.com/cleanhome uusin päivitys tuetuille käyttöjärjestelmille ja laitteille.

Nollaa Wi-Fi-yhteys

Huomautus

- Tämä ohje koskee tilannetta, jossa ilmanpuhdistimen käyttämässä oletusverkossa on tapahtunut muutoksia.
- Nollaa Wi-Fi-yhteys, kun oletusverkko vaihdetaan.

- 1 Kytke ilmanpuhdistin pistorasiaan ja käynnistä se -painikkeella.
- 2 Kosketa painikkeita  ja  samanaikaisesti 3 sekunnin ajan, kunnes kuulet äänimerkin.
 - ↳ Ilmanpuhdistin siirtyy pariliitostilaan.
 - ↳ Wi-Fi-merkkivalo  vilkkuu oranssina.
- 3 Noudata **Wi-Fi-yhteyden muodostaminen ensimmäistä kertaa** -kohdan vaiheissa 4-5 annettuja ohjeita.

4 Ilmanpuhdistimen käyttäminen

Ilmanlaadun merkkivalojen selitykset

Sisäilman allergeeni-ilmaisain (IAI) on reaaliaikainen numeerinen näyttö, joka näyttää sisätilojen allergeenitason muutokset välittömästi.





IAI	Ilmanlaadun merkkivalon väri	Ilmanlaatu
1–3	Sininen	Hyvä
4–6	Sinivioletti	Tyydyttävä
7 – 9	Punavioletti	Välttävä
10–12	Punainen	Huono

Ilmanlaadun merkkivalo syttyy automaattisesti, kun ilmanpuhdistin kytketään käyttöön. Tällöin kaikki värit syttyvät vuorotellen. Noin 30 sekunnin kuluttua tunnistimet mittaavat ympäristön ilmanlaadun ja valitsevat oikean värin, joka kertoo ympäröivän ilman hiukkasmäärän.

Virran kytkeminen ja katkaiseminen

Huomautus

- Aseta ilmanpuhdistin aina tukevalle, tasaiselle ja vaakasuoralle alustalle niin, että sen etupaneeli osoittaa pois päin seinistä tai huonekaluista.
- Puhdistin toimii tehokkaimmin silloin, kun ovet ja ikkunat ovat kiinni.
- Pidä verhot kaukana ilmanotto- tai ilmanpoistoaukosta.

- 1 Kytke ilmanpuhdistin pistorasiaan.
- 2 Käynnistä ilmanpuhdistin koskettamalla -painiketta (kuva 10).
 - ↳ Ilmanpuhdistimesta kuuluu merkkiäänä.
 - ↳ Ilmanpuhdistin toimii oletusarvoisesti allergeenitilassa.
 - ↳ Kun ilmanpuhdistin lämpenee, näytössä näkyy . Kun ilmanpuhdistin on mitannut ilman hiukkastason, puhdistin näyttää IAI-tason ja toimii automaattitilassa.  näkyy näytössä (kuva 11).
 - ↳ Kun puhdistin on mitannut ilmanlaatua noin 30 sekuntia, tunnistin valitsee automaattisesti ilmanlaadun merkkivalon värin.
- 3 Sammuta ilmanpuhdistin koskettamalla -painiketta 3 sekunnin ajan.

Huomautus



- Jos ilmanpuhdistin on kytketty verkkovirtaan sammuttamisen jälkeen, ilmanpuhdistin ottaa käyttöön edelliset asetukset, kun se käynnistetään seuraavan kerran.

Automaattitilan vaihtaminen

Voit valita allergenitilan () , yleistilan () tai bakteeri- ja virustilan () .



Allergeenitila

Erittäin herkkä allergenitila on suunniteltu reagoimaan pieniinkin muutoksiin ympäröivän ilman allergenitasossa.

- Voit valita allergenitilan (kuva ) koskettamalla automaattitilapainiketta  .
 - ↳ Näytössä näkyvät automaattitilan merkki (A) ja  -kuvake.



Yleistila

Älykäs automaattiasetus, joka säätää ilmanpuhdistimen asetukset sopivalle tasolle automaattisesti.

- Voit valita yleistilan (kuva ) koskettamalla automaattitilapainiketta  .
 - ↳ Näytössä näkyvät automaattitilan merkki (A) ja  -kuvake.

Bakteeri- ja virustila

Bakteeri- ja virustila vähentää bakteerien ja virusten määrää nopeasti tehostamalla ilmavirtaa.

- Voit valita bakteeri- ja virustilan (kuva ) koskettamalla automaattitilapainiketta  .
 - ↳ Näytössä näkyvät automaattitilan merkki (A) ja  -kuvake.

Tuulettimen nopeuden muuttaminen

Automaattitilojen lisäksi valittavana on useita tuulettimen nopeuksia.

Kun käytetään manuaalisia tuulettimen nopeusasetuksia, puhdistin valvoo edelleen ilmanlaatua, mutta ei säädä tuulettimen nopeutta automaattisesti havaitessaan muutoksia ilmanlaadussa.

Lepotila (SL)

Lepotilassa ilmanpuhdistin toimii hiljaisesti erittäin hitaalla nopeudella.

- Voit valita lepotilan (SL) (kuva ) koskettamalla tuulettimen nopeuspainiketta  .

Huomautus

- Lepotilassa kaikki valot sammuvat.
- Voit sytyttää valot manuaalisesti koskettamalla  -painiketta.

Manuaalinen

- Voit valita haluamasi tuulettimen nopeuden koskettamalla toistuvasti tuulettimen nopeuspainiketta  (kuva [16](#)).

Turbo-tila (t)

Turbo-tilassa ilmanpuhdistin toimii enimmäisnopeudella.

- Voit valita turbo-tilan (t) (kuva [17](#)) koskettamalla tuulettimen nopeuspainiketta .

Ajan asettaminen

Ajastimen avulla voit säätää ilmanpuhdistimen toimimaan tietyn ajan. Kun asetettu aika on kulunut, ilmanpuhdistimen virta katkeaa automaattisesti.

- Valitse, kuinka monta tuntia haluat ilmanpuhdistimen toimivan, koskettamalla ajastinpainiketta  toistuvasti (kuva [18](#)).
 - ↳ Ajastimen arvoksi voi asettaa 1–12 tuntia.



Ajastimen voi poistaa käytöstä koskettamalla toistuvasti ajastinpainiketta , kunnes näytössä näkyy --.

Huomautus

- Jos olet käyttänyt ajastinta aikaisemmin, se käyttää edellistä asetusaikaa.

Valotoiminnon käyttäminen

Valon himmennyspainikkeella voit halutessasi sytyttää tai sammuttaa ilmanlaadun merkkivalon, näytön ja toimintojen merkkivalon.



- 1 Kun kosketat valon himmennyspainiketta  kerran, ilmanlaadun merkkivalo himmenee.
- 2 Kun kosketat valon himmennyspainiketta  toisen kerran, ilmanlaadun merkkivalo sammuu.
- 3 Kun kosketat valon himmennyspainiketta  kolmannen kerran, kaikki valot syttyvät uudelleen.

Näyttötilan vaihto

Ilmanpuhdistimessa on kaksi näyttötilaa, IAI-näyttö ja PM2.5-näyttö.

Huomautus

- Ilmanpuhdistin toimii oletusarvoisesti IAI-näyttötilassa.

- 1 Vaihda PM2.5-näyttötilaan koskettamalla valon himmennyspainiketta  3 sekunnin ajan (kuva [19](#)).
 - ↳ **PM2.5** välähtää kahdesti.
 - ↳ Nykyinen PM2.5-taso näkyy näytössä.
- 2 Vaihda takaisin IAI-näyttötilaan koskettamalla valon himmennyspainiketta  3 sekunnin ajan (kuva [20](#)).
 - ↳ **IAI** välähtää kahdesti.
 - ↳ IAI-taso näkyy näytössä.

5 Puhdistaminen

Huomautus

- Sammuta ilmanpuhdistin ja irrota se irti pistorasiasta aina ennen puhdistusta.
- Älä koskaan upota ilmanpuhdistinta veteen tai mihinkään muuhun nesteeseen.
- Älä koskaan puhdista ilmanpuhdistimen mitään osaa hankaavalla, syövyttävällä tai tulenaralla puhdistusaineella, kuten valkaisuaineella tai alkoholilla.
- Vain esisuodattimen voi pestä. Ilmanpuhdistussuodatinta ei voi pestä tai imuroida.
- Älä yritä puhdistaa suodattimia tai ilmanlaadun tunnistinta pölynimurilla.

Ilmanpuhdistimen rungon puhdistaminen

Puhdista ilmanpuhdistin säännöllisesti sisä- ja ulkopuolelta, jotta pöly ei pääse kerääntymään siihen.

- 1 Puhdista ilmanpuhdistin sekä sisä- että ulkopuolelta pehmeällä, kuivalla liinalla.
- 2 Voit puhdistaa myös ilmanpoistoaukon pehmeällä, kuivalla liinalla.

Ilmanlaadun tunnistimen puhdistaminen

Puhdista ilmanlaadun tunnistimet 2 kuukauden välein laitteen moitteettoman toiminnan takaamiseksi.

Huomautus

- Jos ilmanpuhdistinta käytetään pölyisessä ympäristössä, se on ehkä puhdistettava useammin.
- Jos huoneen ilmankosteus on hyvin korkea, ilmanlaadun tunnistimeen saattaa kertyä kosteutta ja ilmanlaadun valo voi ilmoittaa todellista huonommasta ilmanlaadusta. Jos näin käy, puhdista ilmanlaadun tunnistin tai käytä ilmanpuhdistinta manuaalisella nopeusasetuksella.

- 1 Katkaise ilmanpuhdistimesta virta ja irrota laite pistorasiasta.
- 2 Puhdista ilmanlaadun tunnistimen ilmanotto- ja ilmanpoistoaukot pehmeällä harjalla (kuva 21).
- 3 Irrota ilmanlaadun tunnistimen suojus (kuva 22).
- 4 Puhdista ilmanlaadun tunnistin sekä otto- ja poistoaukko kostutetulla vanupuikolla (kuva 23).
- 5 Kuivaa kaikki osat huolellisesti kuivalla vanupuikolla.
- 6 Kiinnitä ilmanlaadun tunnistimen suojus uudelleen (kuva 24).

Esisuodattimen puhdistaminen

Puhdista esisuodatin, kun näyttöön tulee merkintä **FO** (kuva 25).

- 1 Katkaise ilmanpuhdistimesta virta ja irrota laite pistorasiasta.
- 2 Irrota etupaneeli ilmanpuhdistimesta alaosasta vetämällä (kuva 3).
- 3 Paina kahta kiinnikettä alaspäin (1) ja vedä esisuodatinta itseäsi kohti (2) (kuva 4).
- 4 Jos esisuodatin on hyvin likainen, harjaa pöly pois pehmeällä harjalla (kuva 26). Pese esisuodatin sen jälkeen juoksevalla vedellä.
- 5 Anna esisuodattimen kuivua perusteellisesti, ennen kuin asetat sen takaisin ilmanpuhdistimeen.

Huomautus

- Voit pidentää esisuodattimen käyttöikää antamalla sen kuivua täysin puhdistuksen jälkeen.
- Pese kädet suodattimen käsittelyn jälkeen.

- 6 Aseta esisuodatin takaisin ilmanpuhdistimeen (kuva 8).

Huomautus

- Varmista, että ulospäin olevalla puolella on kaksi kiinnikettä ja että kaikki esisuodattimen koukut kiinnittyvät kunnolla ilmanpuhdistimeen.

- 7 Kiinnitä etupaneeli takaisin painamalla sen yläosaa ilmanpuhdistimen yläosaa vasten (1). Paina sitten paneeli varovasti kiinni ilmanpuhdistimen runkoon (2) (kuva 9).
- 8 Kytke ilmanpuhdistin pistorasiaan.
- 9 Nollaa esisuodattimen puhdistusaika koskettamalla nollauspainiketta  3 sekunnin ajan (kuva 27).
- 10 Pese kätesi huolellisesti suodattimien vaihdon jälkeen.

6 Suodattinten vaihto

Suodattimen vaihdon ilmainen

Ilmanpuhdistimessa on suodattimen vaihdon ilmainen, joka varmistaa, että suodatin toimii moitteettomasti laitteen ollessa käytössä. Kun suodattimet on vaihdettava, esiin tulee suodatinkoodi (katso suodattimen hälytystaulukko).

Jos suodattimia ei vaihdeta 14 päivän kuluessa, ilmanpuhdistin estää huoneen ilmanlaadun huononemisen lakkaamalla toimimasta ja lukittumalla automaattisesti. Vaihda suodattimet suodatinkoodin mukaisesti niin pian kuin mahdollista.

Suodattimien vaihtaminen

Huomautus

- Ilmanpuhdistussuodattimia ei voi pestä tai imuroida.
- Sammuta ilmanpuhdistin ja irrota se pistorasiasta aina ennen suodattimien vaihtamista.
- Älä puhdista suodattimia pölynimurilla.
- Älä käytä esisuodatinta, jos se on vahingoittunut, kulunut tai rikki. Käy osoitteessa www.philips.com/support.

Suodattimen varoitusvalon tila	Toiminnot
Näytössä näkyy A3	Vaihda NanoProtect Series 3 -suodatin (FY2422)
Näytössä näkyy C7	Vaihda NanoProtect-aktiivihiilisuodatin (FY2420)
A3 ja C7 vuorottelevat näytössä	Vaihda molemmat suodattimet

- 1 Katkaise ilmanpuhdistimesta virta ja irrota laite pistorasiasta.
- 2 Irrota käytetty suodatin näytöllä näkyvän suodattimen varoitusvalon tilan mukaan (kuva 28). Hävitä käytetyt suodattimet.

Huomautus

- Älä koske suodattimen suodatuspintaan tai haistele suodattimia, sillä niihin on kertynyt epäpuhtauksia ilmasta.









- 3 Poista uusista suodattimista kaikki pakkausmateriaalit (kuva 6).
- 4 Aseta uudet suodattimet ilmanpuhdistimeen (kuva 7).
- 5 Kytke ilmanpuhdistin pistorasiaan.
- 6 Nollaa suodattimen käyttöaikalaskuri koskettamalla nollauspainiketta  3 sekunnin ajan (kuva 29).

Huomautus

- Pese kädet suodattimen vaihdon jälkeen.

Suodattimen nollaus

Suodattimet voi vaihtaa, vaikka näytössä ei näkyisikään suodattimen vaihtamiseen viittaavaa koodia. Suodattimen käyttöaikalaskuri on nollattava manuaalisesti suodattimen vaihdon jälkeen.

- 1 Siirry suodattimen nollaustilaan koskettamalla - ja -painikkeita yhtä aikaa 3 sekunnin ajan (kuva ).
↳ Näytössä näkyy NanoProtect Series 3 -suodattimen koodi (A3).
- 2 Pakota NanoProtect Series 3 -suodattimen käyttöaikalaskurin nollaus koskettamalla -painiketta 3 sekunnin ajan (kuva ).
- 3 NanoProtect-aktiivihiihliisuodattimen koodi (C7) tulee esiin, kun NanoProtect Series 3 -suodattimen käyttöaikalaskuri on nollattu (kuva ).
- 4 Pakota NanoProtect-aktiivihiihliisuodattimen käyttöaikalaskurin nollaus koskettamalla -painiketta 3 sekunnin ajan. Nollauksen jälkeen laite poistuu nollaustilasta (kuva ).

7 Säilytys

- 1 Katkaise ilmanpuhdistimesta virta ja irrota laite pistorasiasta.
- 2 Puhdista ilmanpuhdistin, ilmanlaadun tunnistin ja esisuodatin (katso kohta Puhdistaminen).
- 3 Anna kaikkien osien kuivua kokonaan ennen säilytystä.
- 4 Kääri suodattimet ja esisuodatin erikseen ilmatiiviisiin muovipusseihin.
- 5 Säilytä ilmanpuhdistinta, suodattimia ja esisuodatinta viileässä ja kuivassa paikassa.
- 6 Pese kädet aina huolellisesti käsiteltyäsi suodattimia.

8 Vianmääritys

Tämä osio esittää lyhyesti yleisimmät ongelmat, joita saatat kohdata käyttäessäsi laitetta. Jos ongelma ei ratkea alla olevien ohjeiden avulla, ota yhteyttä maasi kuluttajapalvelukeskukseen.

Ongelma	Mahdollinen ratkaisu
Laite ei toimi, vaikka se on liitetty verkkovirtaan.	<ul style="list-style-type: none">• Suodattimen vaihtokoodi on näkynyt näytössä, mutta et ole vaihtanut kyseistä suodatinta. Laite lukittuu, jos jatkat loppuun kuluneen suodattimen käyttöä. Vaihda suodatin ja nollaa suodattimen käyttöaikalaskuri.
Laite ei toimi, vaikka se käynnistyy.	<ul style="list-style-type: none">• Suodattimen vaihtokoodi on näkynyt näytössä jatkuvasti, mutta et ole vaihtanut kyseistä suodatinta, ja laite on lukittunut. Vaihda suodatin ja nollaa suodattimen käyttöaikalaskuri.
Laitteen virta sammuu yhtäkkiä.	<ul style="list-style-type: none">• Laite käynnistyy automaattisesti uudelleen ja ottaa käyttöön edellisen käyttötilan, kun virta palautuu.
Wi-Fi-yhteyden määrittäminen ei onnistu.	<ul style="list-style-type: none">• Jos ilmanpuhdistin on yhdistetty Dual Band -reitittimeen eikä se muodosta yhteyttä 2,4 GHz:n taajuutta käyttävään verkkoon, vaihda reitittimen taajuus toiseksi (2,4 GHz) ja yritä muodostaa pariliitos uudelleen. 5 GHz:n verkkoja ei tueta.• Verkkotodennusta käyttäviä verkkoja ei tueta.• Tarkista, että puhdistin on Wi-Fi-reitittimen toiminta-alueella. Voit yrittää sijoittaa ilmanpuhdistimen lähemmäs Wi-Fi-reitittintä.• Tarkista, että verkon nimi on oikea. Verkon nimen kirjainkoko on merkitsevä.• Tarkista, että Wi-Fi-salasana on oikea. Salasanan kirjainkoko on merkitsevä.• Yritä määrittystä uudelleen kohdassa Wi-Fi-yhteyden muodostaminen verkon muutosten jälkeen annettujen ohjeiden mukaisesti.• Wi-Fi-yhteys voi katketa sähkömagneettisten tai muiden häiriöiden takia. Pidä laite etäällä muista sähköisistä laitteista, jotka saattavat aiheuttaa häiriöitä.• Tarkista, onko mobiililaitte lentokonetilassa. Varmista, että lentokonetila on poissa käytöstä, kun muodostat yhteyden Wi-Fi-verkkoon.• Tutustu sovelluksen Ohje-osion kattaviin ja ajantasaisiin vianmääritysvinkeihin.

Ongelma	Mahdollinen ratkaisu
Ilmanpoistoaukon ilmavirta on selvästi heikempi kuin ennen.	<ul style="list-style-type: none"> • Esisuodatin on likainen. Puhdista esisuodatin (katso kohta Puhdistaminen).
Ilmanlaatu ei parane, vaikka laite on ollut käynnissä pitkään.	<ul style="list-style-type: none"> • Jokin suodattimista ei ole paikallaan. Varmista, että kaikki suodattimet on kunnolla asennettu seuraavassa järjestyksessä, alkaen sisimmäisestä suodattimesta: 1) NanoProtect Series 3 -suodatin, 2) esisuodatin. • Ilmanlaadun tunnistin on märkä. Huoneen kosteustaso on korkea, ja kosteus tiivistyy laitteen sisään. Varmista, että ilmanlaadun tunnistin on puhdas ja kuiva (katso kohta Puhdistaminen).
Ilmanlaadun merkivalon väri pysyy aina samana.	<ul style="list-style-type: none"> • Ilmanlaadun tunnistin on likainen. Puhdista ilmanlaadun tunnistin (katso kohta Puhdistaminen).
Laitteesta tulee epätavallista hajua.	<ul style="list-style-type: none"> • Ensimmäisillä käyttökertoilla laitteesta voi tulla hiukan muovin hajua. Tämä on normaalia. Jos laitteesta tulee palaneen hajua, ota yhteyttä Philips-jälleenmyyjään tai Philipsin valtuuttamaan huoltoliikkeeseen. Laite saattaa tuottaa epämiellyttävää hajua myös, kun suodatin on likainen. Tällöin kyseinen suodatin on puhdistettava tai vaihdettava.
Laite pitää kovaa ääntä.	<ul style="list-style-type: none"> • Jos laite on liian äänekäs, voit vaihtaa tuulettimen nopeuden alhaisemmaksi. Jos käytät laitetta yöllä makuuhuoneessa, valitse lepotila.
Laite ilmoittaa, että suodatin on vaihdettava, vaikka se on jo vaihdettu.	<ul style="list-style-type: none"> • Olet ehkä jättänyt suodattimen käyttöaikalaskurin nollaamatta. Liitä laite pistorasiaan, käynnistä laite  -painikkeella ja paina nollauspainiketta  3 sekunnin ajan.
Näytössä näkyy virhekoodi E1, E2, E3 tai E4.	<ul style="list-style-type: none"> • Laitteessa on toimintahäiriö. Ota yhteys oman maasi kuluttajapalvelukeskukseen.

9 Takuu ja huolto

Jos haluat lisätietoja tai laitteen kanssa tulee ongelmia, tutustu Philipsin verkkosivustoon osoitteessa www.philips.com tai kysy neuvoa Philipsin kuluttajapalvelukeskuksesta (puhelinumero on kansainvälisessä takuulehtisessä). Jos maassasi ei ole kuluttajapalvelukeskusta, ota yhteys paikalliseen Philips-jälleenmyyjään.

Osien tai tarvikkeiden tilaaminen

Jos sinun on vaihdettava jokin osa tai hankittava lisäosa, käy Philips-jälleenmyyjän luona tai osoitteessa www.philips.com/support.

Jos et löydä varaosia, ota yhteyttä Philipsin maakohtaiseen kuluttajapalvelukeskukseen (puhelinumero on kansainvälisessä takuulehtisessä).

10 Lausunnot

Sähkömagneettiset kentät (EMF)

Tämä Philips-laite vastaa kaikkia sähkömagneettisia kenttiä (EMF) koskevia standardeja ja säännöksiä.

EMF-standardin vaatimustenmukaisuus

Koninklijke Philips N.V. valmistaa ja myy kuluttajille monia tuotteita, jotka lähettävät ja vastaanottavat sähkömagneettisia signaaleja, kuten mitkä tahansa muutkin elektroniset laitteet.

Yhtenä Philipsin pääperiaatteena on varmistaa tuotteiden turvallisuus kaikin tavoin sekä noudattaa kaikkia lakisäätteisiä vaatimuksia ja tuotteen valmistusajankohtana voimassa olevia EMF-standardeja.

Philips on sitoutunut kehittämään, tuottamaan ja markkinoimaan tuotteita, joista ei ole haittaa terveydelle. Philips vakuuttaa, että jos sen tuotteita käsitellään oikein asianmukaisessa käytössä, niiden käyttö on nykyisten tutkimustulosten perusteella turvallista.

Philipsillä on aktiivinen rooli kansainvälisten EMF- ja turvallisuusstandardien kehittämisessä, joten se pystyy ennakoimaan standardien kehitystä ja soveltamaan näitä tietoja tuotteisiinsa jo aikaisessa vaiheessa.

Kierrätys



Tämä merkki tarkoittaa, että tätä tuotetta ei saa hävittää tavallisen kotitalousjätteen mukana (2012/19/EU).

Noudata maasi sähkö- ja elektroniikkalaitteiden erillistä keräystä koskevia sääntöjä. Asianmukainen hävittäminen auttaa ehkäisemään ympäristölle ja ihmisille mahdollisesti koituvia haittavaikutuksia.

Huomautus

App Store on Apple Inc:n palvelumerkki.
Google Play on Google Inc.:n tavaramerkki.

Tämä Philips-laite ja Clean Home+ -sovellus sisältävät useita avoimen lähdekoodin ohjelmistoja. Tämän tuotteen sisältämien avoimen lähdekoodin ohjelmistojen lisenssien tekstit ovat saatavana osoitteessa www.philips.com/cleanhome.

Yksinkertaistettu EU-vaatimustenmukaisuusvakuutus

Philips Consumer Lifestyle B.V. vakuuttaa, että radiolaitetyyppi AC2889 on direktiivin 2014/53/EU mukainen.

EU-vaatimustenmukaisuusvakuutuksen täysimittainen teksti on saatavilla seuraavassa internetosoitteessa: www.philips.com.

Contenu

1 Important	95	6 Remplacement des filtres	107
Sécurité	95	Indicateur de remplacement du filtre	107
2 Votre purificateur d'air	98	Remplacement des filtres	107
Présentation du produit (fig.①)	98	Réinitialisation du filtre	108
Aperçu des commandes (fig.②)	99	7 Stockage	108
3 Guide de démarrage	99	8 Dépannage	109
Installation des filtres	99	9 Garantie et service	112
Connexion Wi-Fi	100	Commande de pièces ou d'accessoires	112
4 Utilisation du purificateur d'air	101	10 Mentions légales	112
Compréhension du voyant de qualité de l'air	101	Champs électromagnétiques (CEM)	112
Mise sous et hors tension	102	Recyclage	113
Modification du réglage de mode automatique	102	Avertissement	113
Modification de la vitesse du ventilateur	103	Déclaration UE de conformité simplifiée	113
Réglage du minuteur	103		
Utilisation de la fonction d'activation/de désactivation de la lumière	104		
Changer le mode d'affichage	104		
5 Nettoyage	105		
Nettoyage du corps du purificateur d'air	105		
Nettoyage du capteur de qualité de l'air	105		
Nettoyage du préfiltre	106		

1 Important

Sécurité

Lisez attentivement ce mode d'emploi avant d'utiliser l'appareil et conservez-le pour un usage ultérieur.

Danger

- Veillez à ne pas faire pénétrer d'eau, de détergent inflammable ou tout autre liquide dans l'appareil afin d'éviter toute électrocution et/ou tout risque d'incendie.
- Ne nettoyez pas l'appareil avec de l'eau, du détergent (inflammable) ou tout autre liquide afin d'éviter toute électrocution et/ou tout risque d'incendie.
- Ne pulvérisez pas de produits inflammables tels que de l'insecticide ou du parfum autour de l'appareil.

Avertissement

- Avant de brancher l'appareil, vérifiez si la tension indiquée sur l'appareil correspond à la tension secteur locale.

- Si le cordon d'alimentation est endommagé, il doit être remplacé par Philips, par un Centre Service Agréé Philips ou par un technicien qualifié afin d'éviter tout accident.
- N'utilisez jamais l'appareil si la prise, le cordon d'alimentation ou l'appareil lui-même est endommagé.
- Cet appareil peut être utilisé par des enfants âgés de 8 ans ou plus, des personnes dont les capacités physiques, sensorielles ou intellectuelles sont réduites ou des personnes manquant d'expérience et de connaissances, à condition que ces enfants ou personnes soient sous surveillance ou qu'ils aient reçu des instructions quant à l'utilisation sécurisée de l'appareil et qu'ils aient pris connaissance des dangers encourus. Les enfants ne doivent pas jouer avec l'appareil. Le nettoyage et l'entretien ne doivent

pas être réalisés par des enfants sans surveillance.

- Ne bloquez pas l'entrée et la sortie d'air (par exemple, en plaçant des objets sur la sortie d'air ou devant l'entrée d'air).
- Assurez-vous qu'aucun objet ne tombe dans l'appareil par la sortie d'air.
- Interface Wi-Fi standard basée sur la norme 802.11b/g/n à 2,4 GHz avec une puissance de sortie maximale de 17 mW EIRP.

Attention

- Cet appareil ne remplace pas une ventilation correcte, l'utilisation régulière d'un aspirateur et l'utilisation d'une hotte ou d'un ventilateur dans la cuisine.
- Si la prise secteur utilisée pour alimenter l'appareil est en mauvais état, la fiche de l'appareil risque de surchauffer. Veillez à brancher l'appareil sur une prise secteur en bon état de marche.

- Placez et utilisez toujours l'appareil sur une surface sèche, stable, plane et horizontale.
- Laissez au moins 20 cm d'espace libre derrière et sur les côtés de l'appareil et au moins 30 cm au-dessus de l'appareil.
- Ne placez jamais d'objets au-dessus de l'appareil.
- Ne vous asseyez pas et ne montez pas sur l'appareil. S'asseoir ou monter sur l'appareil peut entraîner des blessures.
- Ne placez pas l'appareil directement sous un climatiseur afin d'éviter que de la condensation s'écoule sur l'appareil.
- Avant de mettre l'appareil en marche, assurez-vous que tous les filtres sont correctement assemblés.
- Utilisez exclusivement les filtres Philips d'origine spécialement destinés à cet appareil. N'utilisez pas d'autres filtres.
- La combustion du filtre peut causer des blessures irréversibles et/ou mettre en péril d'autres vies. N'utilisez pas le filtre

comme carburant ou à des fins similaires.

- Évitez de heurter l'appareil (l'entrée et la sortie d'air en particulier) avec des objets durs.
- Soulevez ou déplacez toujours l'appareil par la poignée située à l'arrière de l'appareil.
- N'insérez pas vos doigts ou des objets dans la sortie d'air ou l'entrée d'air afin d'éviter tout risque de blessure ou de dysfonctionnement de l'appareil.
- N'utilisez pas l'appareil après avoir utilisé un insecticide ou à proximité de résidus huileux, d'encens se consumant ou de fumées chimiques.
- N'utilisez pas l'appareil à proximité d'un appareil fonctionnant au gaz, d'une installation de chauffage ou d'une cheminée.
- Débranchez toujours l'appareil après l'avoir utilisé et avant de le nettoyer, d'effectuer d'autres opérations

d'entretien ou de remplacer les filtres.

- N'utilisez pas l'appareil dans une pièce soumise à des changements de température importants ; de la condensation pourrait se former à l'intérieur.
- Pour éviter les interférences, placez l'appareil à une distance minimale de 2 mètres des appareils électriques qui utilisent des ondes radio (par ex. téléviseurs, radios et horloges radiosynchronisées).
- Cet appareil est destiné à un usage domestique dans des conditions de fonctionnement normales.
- N'utilisez jamais l'appareil dans des environnements humides ou soumis à des températures ambiantes élevées (salle de bain, toilettes, cuisine, etc.).
- L'appareil n'élimine pas le monoxyde de carbone (CO) ni le radon (Rn). Il ne peut pas être utilisé comme dispositif de sécurité

en cas d'accidents impliquant des processus de combustion et des produits chimiques dangereux.

- Si vous avez besoin de déplacer l'appareil, commencez par le débrancher.
- Ne déplacez pas l'appareil en tirant sur son cordon d'alimentation.
- Lavez-vous toujours les mains après avoir changé les filtres.
- Débranchez l'appareil pour outrepasser les fonctions intelligentes activées ou à distance.

2 Votre purificateur d'air

Félicitations pour votre achat et bienvenue dans le monde de Philips !

Pour profiter pleinement de l'assistance offerte par Philips, enregistrez votre produit à l'adresse suivante : www.Philips.com/welcome.

Présentation du produit (fig. ①)

- A Sortie d'air
- B Panneau de commande
- C Voyant de qualité de l'air
- D Capteurs de qualité de l'air
- E Filtre NanoProtect Série 3 (FY2422)*
- F Filtre CA NanoProtect (FY2420)*
- G Préfiltre
- H Entrées d'air H1, H2 et H3
- I Façade

Aperçu des commandes (fig. ②)

- J Bouton marche/arrêt
- K Bouton de gradation de lumière
- L Bouton du mode automatique
- M Écran
- N Icône du mode général
- O Icône du mode Allergènes
- P Icône du mode Bactéries et virus
- Q Bouton de vitesse du ventilateur
- R Bouton du programmeur
- S Bouton de réinitialisation

3 Guide de démarrage

Installation des filtres

Note

- Assurez-vous que le purificateur d'air est débranché de la prise électrique avant d'installer les filtres.
- Assurez-vous que le côté étiqueté du filtre est orienté dans votre direction.

- 1 Tirez la partie inférieure du panneau avant pour l'enlever du purificateur d'air (fig. ③).
- 2 Baissez les deux clips (1) et tirez le préfiltre vers vous (2) (fig. ④).
- 3 Retirez tous les filtres (fig. ⑤).
- 4 Retirez les filtres de leur emballage (fig. ⑥).
- 5 Placez le filtre épais (FY2422) dans le purificateur d'air, puis le filtre fin CA (FY2420) (fig. ⑦). Les numéros de modèle sont indiqués sur chaque filtre.
- 6 Refixez le préfiltre dans le purificateur d'air (fig. ⑧).

Note

- Assurez-vous que le côté avec les deux clips est orienté vers vous et que tous les crochets du préfiltre sont correctement fixés au purificateur.

7 Refixez le panneau avant en appuyant la partie supérieure du panneau sur le haut du purificateur d'air (1). Ensuite, poussez doucement le panneau contre le corps du purificateur d'air (2) (fig. 9).

8 Lavez-vous soigneusement les mains après avoir installé les filtres.

Connexion Wi-Fi

Première configuration de la connexion Wi-Fi

1 Téléchargez et installez l'application Philips « **Clean Home+** » via l'**App Store** ou **Google Play**.



2 Branchez le purificateur d'air sur la prise secteur et appuyez sur  pour l'allumer.

↳ Le voyant Wi-Fi  clignote en orange lors de la première connexion.

3 Assurez-vous que votre smartphone ou tablette est correctement connecté(e) à votre réseau Wi-Fi.

4 Lancez l'application « **Clean Home+** » et cliquez sur « **Connecter un nouvel appareil** » ou appuyez sur le bouton « + » en haut de l'écran. Suivez les instructions à l'écran pour connecter le purificateur d'air à votre réseau.

5 Une fois la connexion établie et le couplage effectué, le voyant Wi-Fi  s'allume en blanc. Si le couplage n'a pas réussi, consultez la section de dépannage ou la section d'aide dans l'application « **Clean Home+** » pour obtenir de nombreuses astuces de dépannage à jour.







Remarque

- Cette instruction est valable uniquement lorsque le purificateur d'air est configuré pour la première fois. Si le réseau a changé ou si la configuration doit être à nouveau effectuée, consultez la section « Réinitialisation de la connexion Wi-Fi » à la page 101.
- Si vous souhaitez connecter plusieurs purificateurs d'air à votre smartphone ou tablette, vous devez les connecter un par un. Terminez la configuration d'un purificateur d'air avant d'en allumer un autre.
- Assurez-vous que la distance entre votre smartphone ou tablette et le purificateur d'air est inférieure à 10 m et qu'aucun obstacle n'interfère.
- Cette application prend en charge les dernières versions d'Android et iOS. Consultez www.philips.com/cleanhome pour connaître les dernières mises à jour des systèmes d'exploitation et appareils pris en charge.

Réinitialisation de la connexion Wi-Fi

Remarque

- Ceci s'applique lorsque le réseau connecté par défaut à votre purificateur d'air a été modifié.
- Réinitialisez la connexion Wi-Fi lorsque votre réseau par défaut a été modifié.

- 1 Branchez le purificateur d'air sur la prise secteur et appuyez sur  pour l'allumer.
- 2 Appuyez simultanément sur  et  pendant 3 secondes, jusqu'à ce que vous entendiez un bip.
 - ↳ Le purificateur d'air passe en mode de couplage.
 - ↳ Le voyant Wi-Fi  clignote en orange.
- 3 Suivez les étapes 4 et 5 de la section « **Première configuration de la connexion Wi-Fi** ».

4 Utilisation du purificateur d'air

Compréhension du voyant de qualité de l'air

L'indice d'allergènes en intérieur (IAI, Indoor Allergen Index) est une indication numérique en temps réel donnant des informations visuelles et immédiates sur le niveau d'allergènes en intérieur.



IAI	Couleur du voyant de qualité de l'air	Niveau de qualité de l'air
1-3	Bleu	Bonne
4-6	Bleu-violet	Acceptable
7-9	Rouge-pourpre	Mauvaise
10-12	Rouge	Très mauvaise

Le voyant de qualité de l'air s'allume automatiquement à la mise sous tension du purificateur d'air, en faisant défiler toutes les couleurs dans l'ordre. Au bout de 30 secondes environ, les capteurs de qualité de l'air sélectionnent la couleur correspondant à la qualité de l'air ambiant des particules en suspension.

Mise sous et hors tension

Note



- Placez toujours le purificateur d'air sur une surface stable, horizontale et plane, en éloignant l'avant de l'appareil des murs ou des meubles.
- Pour des performances optimales de purification, fermez portes et fenêtres.
- Tenez les rideaux à l'écart de l'entrée d'air et de la sortie d'air.

- 1 Branchez la fiche du purificateur d'air sur la prise murale.
- 2 Touchez  pour mettre le purificateur d'air sous tension (fig. 10).
 - ↳ Le purificateur d'air émet un signal sonore.
 - ↳ Le purificateur d'air fonctionne par défaut en mode Allergènes.
 - ↳ Lorsque le purificateur d'air chauffe, « --- » apparaît sur l'afficheur. Après avoir mesuré les matières particulaires dans l'air uniquement, le purificateur d'air indique le niveau d'IAI et fonctionne en mode automatique avec  apparaissant sur l'afficheur (fig. 11).
 - ↳ Après avoir mesuré la qualité de l'air pendant 30 secondes environ, le capteur de qualité de l'air sélectionne automatiquement la couleur de voyant appropriée à la qualité de l'air.
- 3 Maintenez  enfoncé pendant 3 secondes pour éteindre le purificateur d'air.

Note



- Si le purificateur d'air reste branché sur la prise électrique après avoir été mis HORS tension, le purificateur d'air fonctionnera selon les derniers réglages utilisés lors de la mise SOUS tension suivante.

Modification du réglage de mode automatique

Vous pouvez choisir entre le mode Allergènes (), le mode général () et le mode Bactéries et virus ().



Mode spécial allergènes

Le mode allergènes très sensible est conçu pour réagir au plus petit changement de niveau d'allergènes dans l'air ambiant.

- Touchez le bouton du mode automatique () pour sélectionner le mode Allergènes (fig. 12).
 - ↳ Auto (A) et  apparaissent sur l'afficheur.



Mode général

Un autoréglage intelligent qui règle automatiquement les paramètres du purificateur d'air sur le niveau idéal.

- Touchez le bouton du mode automatique () pour sélectionner le mode général (fig. 13).
 - ↳ Auto (A) et  apparaissent sur l'afficheur.

Mode virus & bactéries

Le mode Bactéries et virus amplifie le flux d'air pour réduire rapidement les bactéries et virus.

- Touchez le bouton du mode automatique  pour sélectionner le mode bactéries et virus (fig. 14).
 - ↳ Auto (A) et  apparaissent sur l'afficheur.

Modification de la vitesse du ventilateur

Outre les modes automatiques, plusieurs vitesses de ventilateur sont disponibles.

En cas d'utilisation des réglages manuels de la vitesse du ventilateur, le purificateur continue de contrôler la qualité de l'air, mais n'adapte pas automatiquement la vitesse du ventilateur s'il détecte des variations de la qualité de l'air.

Nuit (SL)

En mode Nuit, le purificateur d'air fonctionne silencieusement à une vitesse très basse.

- Touchez le bouton de vitesse du ventilateur  pour sélectionner le mode Nuit (SL) (fig. 15).

Note

- Tous les voyants s'éteignent en mode veille.
- Vous pouvez allumer manuellement les voyants en touchant .

Manuel

- Touchez le bouton de vitesse du ventilateur  à plusieurs reprises pour sélectionner la vitesse de ventilateur nécessaire (fig. 16).

Turbo (t)

En mode Turbo, le purificateur d'air fonctionne à la vitesse la plus élevée.

- Touchez le bouton de vitesse du ventilateur  pour sélectionner le mode Turbo (t) (fig. 17).

Réglage du minuteur

La fonction de minuteur vous permet de laisser le purificateur fonctionner pendant un nombre d'heures défini. Le purificateur d'air s'éteint automatiquement à la fin de la durée définie.

- Touchez le bouton du minuteur  à plusieurs reprises pour choisir le nombre d'heures de fonctionnement du purificateur d'air (fig. 18).
 - ↳ La durée du programmeur peut être réglée de 1 à 12 heures.



Pour désactiver le minuteur, touchez le bouton du minuteur  à plusieurs reprises jusqu'à ce que « -- » apparaisse sur l'afficheur.

Note

- Si vous avez réglé le minuteur à une reprise, lors de sa prochaine utilisation, il démarre au temps précédemment défini.

Utilisation de la fonction d'activation/ de désactivation de la lumière

Avec le bouton d'atténuation de la lumière, vous pouvez allumer ou éteindre le voyant de qualité de l'air, l'afficheur et le voyant de fonction, si nécessaire.

- 1 Touchez le bouton d'atténuation de la lumière  ; la luminosité du voyant de qualité de l'air s'atténue.
- 2 Touchez à nouveau le bouton d'atténuation de la lumière  ; le voyant de qualité de l'air s'éteint.
- 3 Touchez une troisième fois le bouton d'atténuation de la lumière  ; tous les voyants sont à nouveau allumés.



Changer le mode d'affichage

Le purificateur d'air est doté de deux modes d'affichage : IAI et PM2.5.



Note

- Le purificateur d'air fonctionne par défaut en mode d'affichage IAI.

- 1 Touchez le bouton d'atténuation de la lumière  pendant 3 secondes pour que l'appareil passe en mode d'affichage PM2.5 (fig.19).
 - ↳ **PM2.5** clignote deux fois.
 - ↳ Le niveau PM2.5 réel apparaît sur l'afficheur.
- 2 Touchez à nouveau le bouton d'atténuation de la lumière  pendant 3 secondes pour revenir au mode d'affichage IAI (fig.20).
 - ↳ **IAI** clignote deux fois.
 - ↳ Le niveau IAI apparaît sur l'afficheur.

5 Nettoyage

Note

- Éteignez toujours le purificateur d'air et débranchez-le de la prise électrique avant de le nettoyer.
- N'immergez en aucun cas le purificateur d'air dans de l'eau ou dans un autre liquide.
- N'utilisez jamais de détergents abrasifs, agressifs ou inflammables (eau de javel, alcool, etc..) pour nettoyer les différentes parties du purificateur d'air.
- Seul le préfiltre peut être lavé. Le filtre de purification de l'air ne peut être ni lavé ni aspiré.
- N'essayez pas de nettoyer les filtres ou le capteur de qualité de l'air avec un aspirateur.

Nettoyage du corps du purificateur d'air

Nettoyez régulièrement l'intérieur et l'extérieur du purificateur d'air pour empêcher que de la poussière ne s'accumule.

- 1 Utilisez un chiffon doux et sec pour nettoyer l'intérieur et l'extérieur du purificateur d'air.
- 2 La sortie d'air peut également être nettoyée à l'aide d'un chiffon doux et sec.

Nettoyage du capteur de qualité de l'air

Nettoyez le capteur de qualité de l'air tous les 2 mois pour un fonctionnement optimal du purificateur.

Note

- Si le purificateur d'air est utilisé dans un environnement poussiéreux, il peut nécessiter un nettoyage plus fréquent.
- Si le taux d'humidité de la pièce est très élevé, de la condensation peut se former sur le capteur de qualité de l'air et le voyant de qualité de l'air peut indiquer une moins bonne qualité de l'air même si celle est bonne en réalité. Dans un tel cas, nettoyez le capteur de qualité de l'air ou utilisez le purificateur d'air avec un réglage manuel de vitesse.

- 1 Éteignez le purificateur d'air et débranchez-le de la prise murale.
- 2 Nettoyez l'entrée et la sortie du capteur de qualité de l'air à l'aide d'une brosse douce (fig. 21).
- 3 Retirez le couvercle du capteur de qualité de l'air (fig. 22).
- 4 Nettoyez le capteur de qualité de l'air, l'entrée et la sortie de poussière avec un coton-tige humide (fig. 23).
- 5 Séchez soigneusement toutes les pièces avec un coton-tige sec.
- 6 Remettez en place le couvercle du capteur de qualité de l'air (fig. 24).

Nettoyage du préfiltre

Nettoyez le préfiltre lorsque **F0** apparaît sur l'afficheur (fig. 25).

- 1 Éteignez le purificateur d'air et débranchez-le de la prise murale.
- 2 Tirez la partie inférieure du panneau avant pour l'enlever du purificateur d'air (fig. 3).
- 3 Baissez les deux clips (1) et tirez le préfiltre vers vous (2) (fig. 4).
- 4 Si le préfiltre est très sale, utilisez une brosse douce pour éliminer la poussière (fig. 26). Ensuite, lavez le préfiltre sous l'eau du robinet.
- 5 Laissez sécher le préfiltre à l'air libre avant de le replacer dans le purificateur d'air.

Note

- Pour optimiser la durée de vie du préfiltre, veillez à ce qu'il sèche entièrement à l'air libre après avoir été nettoyé.
- Lavez-vous les mains après avoir manipulé le filtre.

- 6 Remplacez le préfiltre dans le purificateur d'air (fig. 8).

Note

- Assurez-vous que le côté avec les deux clips est orienté vers vous et que tous les crochets du préfiltre sont correctement fixés au purificateur d'air.

- 7 Pour refixer le panneau avant, appuyez la partie supérieure du panneau sur le haut du purificateur d'air (1). Ensuite, poussez doucement le panneau contre le corps du purificateur d'air (2) (fig. 9).

- 8 Branchez la fiche du purificateur d'air sur la prise murale.
- 9 Maintenez enfoncé le bouton de réinitialisation  pendant 3 secondes pour réinitialiser l'intervalle de nettoyage du préfiltre (fig. 27).
- 10 Lavez-vous soigneusement les mains après avoir installé les filtres.

6 Remplacement des filtres

Indicateur de remplacement du filtre

Ce purificateur d'air est équipé d'un indicateur de remplacement du filtre afin de garantir des conditions optimales pour le filtre de purification d'air lorsque le purificateur d'air fonctionne. Lorsque les filtres doivent être remplacés, le code du filtre apparaît sur l'afficheur (voir le tableau d'alerte de filtre).

Si les filtres ne sont pas remplacés dans un délai de 14 jours, le purificateur d'air cesse de fonctionner et se verrouille automatiquement pour protéger la qualité de l'air de la pièce. Remplacez les filtres dès que possible selon le code du filtre.

Remplacement des filtres

Note

- Les filtres de purification de l'air ne peuvent être ni lavés ni aspirés.
- Éteignez toujours le purificateur d'air et débranchez-le de la prise électrique avant de remplacer les filtres.
- Ne nettoyez pas les filtres avec un aspirateur.
- Si le préfiltre est endommagé, usé ou cassé, ne l'utilisez pas. Visitez le site www.philips.com/support.

État du voyant d'alerte du filtre	Action
A3 apparaît sur l'afficheur	Remplacement du filtre NanoProtect Série 3 (FY2422)
C7 apparaît sur l'afficheur	Remplacement du filtre CA NanoProtect (FY2420)
A3 et C7 apparaissent en alternance sur l'afficheur	Remplacer les deux filtres

- 1 Éteignez le purificateur d'air et débranchez-le de la prise murale.
- 2 Retirez le filtre à air usagé en fonction du statut du voyant d'alerte du filtre apparaissant sur l'afficheur (fig. 28). Jetez les filtres usagés.

Note

- Ne touchez pas la surface plissée du filtre et ne sentez pas les filtres car ils contiennent des polluants de l'air.





- 3 Retirez les nouveaux filtres de leur emballage (fig. 6).
- 4 Placez les nouveaux filtres dans le purificateur d'air (fig. 7).
- 5 Branchez la fiche du purificateur d'air sur la prise murale.
- 6 Maintenez enfoncé le bouton de réinitialisation  pendant 3 secondes pour réinitialiser le compteur de durée de vie du filtre (fig. 29).

☰ Note

- Lavez-vous les mains après avoir changé un filtre.

Réinitialisation du filtre

Vous pouvez remplacer des filtres même si aucun code de remplacement de filtre n'apparaît sur l'afficheur. Après avoir remplacé un filtre, vous devez réinitialiser manuellement le compteur de durée de vie du filtre.

- 1 Touchez  et  simultanément pendant 3 secondes pour accéder au mode de réinitialisation du filtre (fig. 30).
↳ Le code (A3) du filtre NanoProtect série 3 apparaît sur l'afficheur.
- 2 Maintenez  enfoncé pendant 3 secondes pour forcer la réinitialisation du compteur de durée de vie du filtre NanoProtect série 3 (fig. 29).
- 3 Le code (C7) du filtre CA NanoProtect apparaît sur l'afficheur après que le compteur de durée de vie du filtre NanoProtect série 3 a été réinitialisé (fig. 31).
- 4 Maintenez  enfoncé pendant 3 secondes pour forcer la réinitialisation du compteur de durée de vie du filtre CA NanoProtect et quitter le mode de réinitialisation du filtre (fig. 32).

7 Stockage



- 1 Éteignez le purificateur d'air et débranchez-le de la prise murale.
- 2 Nettoyez le purificateur d'air, le capteur de qualité de l'air et le préfiltre (voir le chapitre « Nettoyage »).
- 3 Laissez toutes les pièces sécher entièrement à l'air libre avant de les ranger.
- 4 Enveloppez les filtres et le préfiltre séparément dans des sacs en plastique hermétiques.
- 5 Rangez le purificateur d'air, les filtres et le préfiltre dans un endroit frais et sec.
- 6 Lavez-vous toujours soigneusement les mains après avoir manipulé les filtres.

8 Dépannage

Cette rubrique présente les problèmes les plus courants que vous pouvez rencontrer avec votre appareil. Si vous ne parvenez pas à résoudre le problème à l'aide des informations ci-dessous, contactez le Service Consommateurs de votre pays.

Problème	Solution possible
L'appareil ne fonctionne pas alors qu'il est branché.	<ul style="list-style-type: none">Le code de remplacement du filtre est apparu sur l'afficheur, mais vous n'avez pas encore remplacé le filtre correspondant. L'appareil se verrouille si vous continuez d'utiliser le filtre périmé. Dans ce cas, remplacez le filtre et réinitialisez le compteur de durée de vie du filtre.
L'appareil ne fonctionne pas alors qu'il est allumé.	<ul style="list-style-type: none">Le code de remplacement de filtre est resté allumé, mais vous n'avez pas remplacé le filtre correspondant. L'appareil est maintenant verrouillé. Dans ce cas, remplacez le filtre et réinitialisez le compteur de durée de vie du filtre.
L'appareil s'éteint accidentellement.	<ul style="list-style-type: none">L'appareil redémarre automatiquement dans le mode précédent une fois l'alimentation rétablie.

Problème	Solution possible
La configuration Wi-Fi a échoué.	<ul style="list-style-type: none"> • Si le routeur auquel votre purificateur est connecté est à double bande et qu'il n'est actuellement pas connecté à un réseau 2,4 GHz, veuillez passer à une autre bande du même routeur (2,4 GHz) et réessayez de coupler votre purificateur. Les réseaux 5 GHz ne sont pas pris en charge. • Les réseaux d'authentification Web ne sont pas pris en charge. • Vérifiez si le purificateur est à portée du routeur Wi-Fi. Vous pouvez essayer de rapprocher le purificateur d'air du routeur Wi-Fi. • Vérifiez si le nom de réseau est correct. Le nom de réseau est sensible à la casse. • Vérifiez si le mot de passe Wi-Fi est correct. Le mot de passe est sensible à la casse. • Recommencez la configuration en suivant les instructions de la section « Configuration de la connexion Wi-Fi après modification du réseau ». • La connectivité Wi-Fi peut être interrompue par des interférences électromagnétiques ou autres. Éloignez l'appareil de tout autre appareil électronique susceptible de causer des interférences. • Vérifiez si l'appareil mobile est en mode avion. Veuillez à désactiver le mode avion lorsque vous vous connectez au réseau Wi-Fi. • Consultez la section d'aide de l'application pour obtenir de nombreuses astuces de dépannage à jour.
Le flux d'air qui s'échappe de la sortie d'air est significativement plus faible qu'avant.	<ul style="list-style-type: none"> • Le préfiltre est sale. Nettoyez le préfiltre (voir le chapitre « Nettoyage »).
La qualité de l'air ne s'améliore pas alors que l'appareil fonctionne depuis longtemps.	<ul style="list-style-type: none"> • L'un des filtres n'a pas été placé dans l'appareil. Assurez-vous que tous les filtres sont correctement installés dans l'ordre suivant, en commençant par le filtre le plus à l'intérieur : 1) filtre NanoProtect série 3 ; 2) préfiltre. • Le capteur de qualité de l'air est humide. Le taux d'humidité de votre pièce est élevé et de la condensation se forme. Assurez-vous que le capteur de qualité de l'air est propre et sec (voir le chapitre « Nettoyage »).

Problème	Solution possible
La couleur du voyant de qualité de l'air reste toujours la même.	<ul style="list-style-type: none"> Le capteur de qualité de l'air est sale. Nettoyez le capteur de qualité de l'air (voir le chapitre « Nettoyage »).
L'appareil produit une odeur étrange.	<ul style="list-style-type: none"> Lors des premières utilisations, l'appareil peut dégager une odeur de plastique. Ce phénomène est normal. Toutefois, si l'appareil dégage une odeur de brûlé, contactez votre revendeur Philips ou un Centre Service Agréé Philips autorisé. L'appareil peut également dégager une odeur désagréable lorsque le filtre est sale. Dans ce cas, nettoyez ou remplacez le filtre concerné.
L'appareil est extrêmement bruyant.	<ul style="list-style-type: none"> Si l'appareil est trop bruyant, vous pouvez diminuer la vitesse du ventilateur. Lorsque vous utilisez l'appareil dans une chambre à coucher la nuit, choisissez le mode Nuit.
L'appareil continue d'indiquer que je dois remplacer un filtre alors que je l'ai déjà fait.	<ul style="list-style-type: none"> Vous n'avez peut-être pas réinitialisé le compteur de durée de vie du filtre. Branchez l'appareil, touchez  pour l'allumer, puis maintenez enfoncé le bouton de réinitialisation  pendant 3 secondes.
Le code d'erreur « E1 », « E2 », « E3 » ou « E4 » apparaît sur l'afficheur.	<ul style="list-style-type: none"> L'appareil fonctionne mal. Contactez le Service Consommateurs de votre pays.

9 Garantie et service

Si vous souhaitez obtenir des informations supplémentaires ou si vous rencontrez un problème, visitez le site Web de Philips à l'adresse www.philips.com ou contactez le Service Consommateurs Philips de votre pays (vous trouverez le numéro de téléphone correspondant sur le dépliant de garantie internationale). S'il n'existe pas de Service Consommateurs dans votre pays, adressez-vous à votre revendeur Philips.

Commande de pièces ou d'accessoires

Si vous devez remplacer une pièce ou tout simplement en acheter une supplémentaire, contactez votre revendeur Philips ou rendez-vous sur www.philips.com/support.

Si vous avez des problèmes pour obtenir des pièces, contactez le Service Consommateurs Philips de votre pays (vous pouvez trouver son numéro de téléphone dans le dépliant de garantie internationale).

10 Mentions légales

Champs électromagnétiques (CEM)

Cet appareil Philips est conforme à toutes les normes et à tous les règlements applicables relatifs à l'exposition aux champs électromagnétiques.

Conformité aux normes sur les champs électriques, magnétiques et électromagnétiques

Koninklijke Philips N.V. fabrique et vend de nombreux produits de consommation qui ont, comme tous les appareils électriques, la capacité d'émettre et de recevoir des signaux électromagnétiques.

L'un des principes fondamentaux adoptés par la société Philips consiste à prendre toutes les mesures qui s'imposent en matière de sécurité et de santé, conformément aux dispositions légales en cours, pour respecter les normes sur les champs électriques, magnétiques et électromagnétiques en vigueur au moment de la fabrication de ses produits.

Philips s'est engagé à développer, produire et commercialiser des produits ne présentant aucun effet nocif sur la santé. Philips confirme qu'un maniement correct de ses produits et leur usage en adéquation avec la raison pour laquelle ils ont été conçus garantissent une utilisation sûre et fidèle aux informations scientifiques disponibles à l'heure actuelle.

Philips joue un rôle majeur dans le développement de normes CEM et de sécurité internationales, ce qui lui permet d'anticiper leur évolution de les appliquer au plus tôt à ses produits.

Recyclage



Ce symbole signifie que ce produit ne doit pas être mis au rebut avec les ordures ménagères (2012/19/EU).

Respectez les règles en vigueur dans votre pays pour la mise au rebut des produits électriques et électroniques. Une mise au rebut correcte contribue à préserver l'environnement et la santé.

Avertissement

App Store est une marque de service d'Apple Inc.

Google Play est une marque commerciale de Google Inc.

Les textes sur cet appareil Philips et les nombreux logiciels open source de l'application Clean Home+, ainsi que les copies de licence de logiciel open source utilisés dans ce produit peuvent provenir du site Web : www.philips.com/cleanhome.

Déclaration UE de conformité simplifiée

Le soussigné, Philips Consumer Lifestyle B.V. , déclare que l'équipement radioélectrique du type AC2889 est conforme à la directive 2014/53/UE.

Le texte complet de la déclaration UE de conformité est disponible à l'adresse internet suivante: www.philips.com.

Contenuto

1 Importante	115
Sicurezza	115

2 Informazioni su questo purificatore d'aria	118
Panoramica del prodotto (fig.①)	118
Panoramica dei comandi (fig.②)	119

3 Guida introduttiva	119
Installazione dei filtri	119
Connessione Wi-Fi	120

4 Utilizzo del purificatore d'aria	121
Spie della qualità dell'aria	121
Accensione e spegnimento	122
Modifica dell'impostazione della modalità auto	122
Modifica della velocità della ventola	123
Impostazione del timer	123
Utilizzo della funzione di accensione/spegnimento spia	124
Modifica della modalità di visualizzazione	124

5 Pulizia	125
Pulizia del corpo del purificatore d'aria	125
Pulizia del sensore della qualità dell'aria	125
Pulizia del prefiltro	126

6 Sostituzione dei filtri	127
Indicatore di sostituzione del filtro	127
Sostituzione dei filtri	127
Reimpostazione filtro	128

7 Conservazione	128
------------------------	------------

8 Risoluzione dei problemi	129
-----------------------------------	------------

9 Garanzia e assistenza	132
Come ordinare parti o accessori	132

10 Note	132
Campi elettromagnetici (EMF)	132
Riciclaggio	133
Avviso	133
Dichiarazione di conformità UE semplificata	133

1 Importante

Sicurezza

Prima di utilizzare l'apparecchio, leggere attentamente il presente manuale utente e conservarlo per eventuali riferimenti futuri.

Pericolo

- Evitare infiltrazioni di acqua, altre sostanze liquide o detersivi infiammabili nell'apparecchio per evitare scosse elettriche e/o il pericolo di incendio.
- Non pulire l'apparecchio con acqua, altre sostanze liquide o un detersivo (infiammabile) per evitare scosse elettriche e/o il pericolo di incendio.
- Non spruzzare sostanze infiammabili, quali insetticidi o profumo, in prossimità dell'apparecchio.

Avviso

- Prima di collegare l'apparecchio, verificare che la tensione riportata sullo stesso corrisponda alla tensione disponibile.

- Se il cavo di alimentazione è danneggiato, deve essere sostituito da Philips, da un centro di assistenza autorizzato Philips o da persone qualificate al fine di evitare possibili danni.
- Non utilizzare l'apparecchio se la spina, il cavo di alimentazione o l'apparecchio stesso sono danneggiati.
- Questo apparecchio può essere usato da bambini a partire dagli 8 anni in su e da persone con capacità mentali, fisiche o sensoriali ridotte, prive di esperienza o conoscenze adatte, a condizione che abbiano ricevuto assistenza o formazione per utilizzare l'apparecchio in maniera sicura e siano consapevoli dei potenziali pericoli associati a tale uso. Evitare che i bambini giochino con l'apparecchio. Le operazioni di pulizia e manutenzione non devono essere eseguite

da bambini senza la supervisione di un adulto.

- Non ostruire l'ingresso e l'uscita dell'aria, ad esempio posizionando oggetti sull'uscita dell'aria o davanti all'ingresso dell'aria.
- Assicurarci che corpi estranei non entrino nell'apparecchio attraverso l'uscita dell'aria.
- Interface Wi-Fi standard basée sur la norme 802.11b/g/n à 2,4 GHz avec une puissance de sortie maximale de 17 mW EIRP.

Attenzione

- Questo apparecchio non sostituisce gli apparecchi di ventilazione; vi consigliamo pertanto di pulire regolarmente gli ambienti con l'aspirapolvere e di utilizzare cappe aspiranti o ventole mentre cucinate.
- Se la presa utilizzata per alimentare l'apparecchio presenta connessioni non ottimali, la spina dell'apparecchio si

surriscalda. Assicurarci di collegare l'apparecchio a una presa intatta.

- Posizionare e utilizzare sempre l'apparecchio su una superficie piana, stabile e orizzontale.
- Lasciare almeno 20 cm di spazio libero dietro e su entrambi i lati dell'apparecchio e lasciare almeno 30 cm di spazio libero sopra l'apparecchio.
- Non posizionare alcun oggetto sopra l'apparecchio.
- Non sedersi o salire sull'apparecchio. Sedersi o salire sull'apparecchio potrebbe causare eventuali lesioni.
- Non posizionare l'apparecchio direttamente sotto un condizionatore per evitare che la condensa finisca sull'apparecchio.
- Prima di accendere l'apparecchio, controllare che tutti i filtri siano stati montati correttamente.

- Utilizzare solo i filtri originali Philips studiati appositamente per questo apparecchio. Non utilizzare altri filtri.
- La combustione del filtro può compromettere o causare danni irreversibili alle persone. Non utilizzare il filtro come combustibile o per finalità simili.
- Non urtare l'apparecchio con oggetti duri (in particolare le prese dell'aria).
- Sollevare o spostare l'apparecchio afferrandolo sempre dall'impugnatura presente sulla parte posteriore.
- Non inserire le dita o altri oggetti nelle prese dell'aria per evitare danni fisici o il malfunzionamento dell'apparecchio.
- Non utilizzare questo apparecchio se è stato spruzzato insetticida a gas per uso domestico o in luoghi in cui siano presenti residui oleosi, incensi accesi o vapori chimici.
- Non utilizzare l'apparecchio nelle vicinanze di apparecchi a gas, dispositivi di riscaldamento o caminetti.
- Scollegare sempre la spina dell'apparecchio dopo l'uso e prima della pulizia o di qualunque altro tipo di manutenzione oppure prima della sostituzione dei filtri.
- Non utilizzate l'apparecchio in stanze con notevoli cambiamenti della temperatura poiché potrebbero produrre condensa all'interno dell'apparecchio.
- Per evitare interferenze, posizionare l'apparecchio ad almeno 2 m di distanza dagli apparecchi elettrici che utilizzano onde radio propagate nell'aria come TV, radio e orologi radiocontrollati.
- Questo apparecchio è destinato esclusivamente a uso domestico in normali condizioni operative.

- Non usare l'apparecchio in ambienti umidi o con temperature elevate, ad esempio il bagno o la cucina.
- L'apparecchio non rimuove il monossido di carbonio (CO) o il radon (Rn). Non può essere utilizzato come dispositivo di sicurezza in caso di incidenti con processi di combustione e sostanze chimiche pericolose.
- Se è necessario spostare l'apparecchio, scollegarlo prima dall'alimentazione.
- Non spostare l'apparecchio tirandone il cavo di alimentazione.
- Lavare sempre le mani dopo aver sostituito i filtri.
- Scollegare l'apparecchio per eseguire l'override delle funzioni remote o abilitate per dispositivi mobili.

2 Informazioni su questo purificatore d'aria

Congratulazioni per l'acquisto e benvenuti in Philips!

Per usufruire di tutti i vantaggi offerti dal supporto Philips, effettuare la registrazione del prodotto presso il sito Web www.philips.com/welcome.

Panoramica del prodotto (fig. ①)

- A Uscita dell'aria
- B Pannello di controllo
- C Spia della qualità dell'aria
- D Sensori della qualità dell'aria
- E Filtro NanoProtect S3 (FY2422)*
- F Filtro AC NanoProtect (FY2420)*
- G Prefiltro
- H Prese d'aria H1, H2 e H3
- I Pannello anteriore

Panoramica dei comandi (fig. 2)

- J Pulsante on/off
- K Pulsante della funzione di attenuazione luminosa
- L Pulsante della modalità automatica
- M Schermo display
- N Icona della modalità generale
- O Icona della modalità allergeni
- P Icona della modalità batteri e virus
- Q Pulsante della velocità della ventola
- R Pulsante del timer
- S Pulsante Reset

3 Guida introduttiva

Installazione dei filtri

☰ Note

- Prima di installare i filtri, assicurarsi che il purificatore d'aria non sia collegato alla presa elettrica.
- Assicurarsi che il lato del filtro con la linguetta sia rivolto in avanti.

- 1 Estrarre la parte inferiore del pannello anteriore per rimuoverla dal purificatore d'aria (fig. 3).
- 2 Premere i due ganci verso il basso (1) e tirare verso di sé il prefiltro (2) (fig. 4).
- 3 Rimuovere tutti i filtri (fig. 5).
- 4 Rimuovere tutto il materiale di imballaggio dai filtri (fig. 6).
- 5 Posizionare il filtro spesso (FY2422) nel purificatore d'aria e quindi il filtro sottile AC (FY2420) (fig. 7). I numeri di modello sono riportati su ciascun filtro.
- 6 Reinscrivere il prefiltro nel purificatore d'aria (fig. 8).

☰ Note

- Assicurarsi che il lato con i due ganci sia rivolto verso l'utente e che tutti i ganci del prefiltro siano fissati correttamente al purificatore.

7 Per riposizionare il pannello anteriore, premere la parte superiore del pannello sulla parte superiore del purificatore d'aria (1). Quindi, spingere delicatamente il pannello contro il corpo del purificatore d'aria (2) (fig. 9).



8 Lavare le mani con cura dopo l'installazione dei filtri.

Connessione Wi-Fi

Configurazione della connessione Wi-Fi per la prima volta

1 Scaricare e installare l'applicazione Philips "Clean Home+" dall'**App Store** o da **Google Play**.



2 Inserire la spina del purificatore d'aria nella presa di corrente e accenderlo toccando .
↳ L'indicatore Wi-Fi  lampeggia in arancione per la prima volta.

3 Verificare che lo smartphone o il tablet siano collegati correttamente alla rete Wi-Fi.

4 Avviare l'app "Clean Home+" e fare clic su "**Connetti un nuovo dispositivo**" o premere il pulsante "+" nella parte superiore della schermata. Seguire le istruzioni su schermo per collegare il purificatore d'aria alla rete.

5 Una volta eseguita l'associazione e la connessione, l'indicatore Wi-Fi  si illumina con luce bianca. Se l'associazione non viene eseguita correttamente, consultare la sezione relativa alla risoluzione dei problemi o la guida dell'applicazione "**Clean Home+**" per ricevere suggerimenti dettagliati e aggiornati.





Nota

- Questa istruzione è valida soltanto quando il purificatore d'aria viene configurato per la prima volta. Se la rete è cambiata o la configurazione deve essere eseguita di nuovo, consultare la sezione "Ripristinare la connessione Wi-Fi" a pagina 121.
- Se si desidera collegare più di un purificatore d'aria allo smartphone o al tablet, si consiglia di collegarne uno per volta. Completare la configurazione di un purificatore d'aria prima di accenderne altri.
- Assicurarsi che la distanza tra lo smartphone o il tablet e il purificatore d'aria sia inferiore a 10 m e che non siano presenti ostacoli.
- Questa applicazione supporta le versioni più recenti di Android e iOS. Consultare la pagina Web www.philips.com/cleanhome per gli ultimi aggiornamenti dei sistemi operativi supportati e dei dispositivi.

Ripristinare la connessione Wi-Fi

Nota

- Si applica quando viene modificata la rete predefinita collegata al purificatore d'aria.
- Ripristinare la connessione Wi-Fi quando la rete predefinita è stata modificata.

- 1 Inserire la spina del purificatore d'aria nella presa di corrente e accenderlo toccando .
- 2 Toccare  e  contemporaneamente per 3 secondi fino a quando non viene emesso un segnale acustico.
 - ↳ Il purificatore d'aria entra in modalità di associazione.
 - ↳ L'indicatore Wi-Fi  lampeggia in arancione.
- 3 Seguire i passaggi 4 e 5 nella sezione "**Configurazione della connessione Wi-Fi per la prima volta**".

4 Utilizzo del purificatore d'aria

Spie della qualità dell'aria

L'indice di allergeni in ambienti interni (IAI) consente di visualizzare in modo immediato il livello di allergeni nell'ambiente interno espresso in forma numerica.



IAI	Colore della spia della qualità dell'aria	Livello della qualità dell'aria
1-3	Blu	Buono
4-6	Blu-viola	Fair
7-9	Bordeaux	Insufficiente
10-12	Rosso	Molto scarsa

La spia della qualità dell'aria si illumina automaticamente quando il purificatore d'aria viene acceso e si accendono tutti i colori in sequenza. Dopo circa 30 secondi, i sensori della qualità dell'aria selezionano il colore che corrisponde alla qualità delle particelle sospese nell'aria circostante.

Accensione e spegnimento

Note



- Appoggiare sempre il purificatore d'aria su una superficie orizzontale, piana e stabile con la parte anteriore dell'unità lontana dalle pareti o dai mobili.
- Per prestazioni ottimali di purificazione, chiudere porte e finestre.
- Assicurarsi che le tende non entrino in contatto con le prese d'aria.

- 1 Inserire la spina del purificatore d'aria nella presa a muro.
- 2 Toccare  per accendere il purificatore d'aria (fig. 10).
 - ↳ Il purificatore d'aria emette un segnale acustico.
 - ↳ Per impostazione predefinita, il purificatore d'aria funziona in modalità allergeni.
 - ↳ Quando il purificatore d'aria è in fase di riscaldamento, sullo schermo compare "---". Dopo aver misurato il particolato solo nell'aria, il purificatore d'aria mostra il livello IA1 e funziona in modalità automatica visualizzando  sullo schermo (fig. 11).
 - ↳ Dopo la misurazione della qualità dell'aria per circa 30 secondi, il sensore della qualità dell'aria seleziona automaticamente il colore della luce della relativa spia.
- 3 Toccare e tenere premuto  per 3 secondi per spegnere il purificatore d'aria.

Note



- Se, dopo averlo spento (OFF), il purificatore d'aria resta collegato alla presa d'aria, una volta riacceso (ON) riprenderà a funzionare con le impostazioni precedentemente utilizzate.

Modifica dell'impostazione della modalità auto

È possibile scegliere tra la modalità allergeni () , la modalità generale () o la modalità batteri e virus () .



Modalità allergeni

La modalità allergeni è estremamente sensibile ed è stata progettata per reagire anche alla minima modifica nel livello di allergeni nell'aria circostante.

- Toccare il pulsante della modalità auto () per selezionare la modalità allergeni (fig. 12).
 - ↳ Auto (A) e  vengono visualizzati sul display.



Modalità generale

Un'impostazione automatica intelligente regola automaticamente le impostazioni del purificatore d'aria sul livello ideale.

- Toccare il pulsante della modalità auto () per selezionare la modalità generale (fig. 13).
 - ↳ Auto (A) e  vengono visualizzati sul display.

Modalità batteri e virus

La modalità batteri e virus ottimizza il flusso d'aria per ridurre rapidamente batteri e virus.

- Toccare il pulsante della modalità auto  per selezionare la modalità batteri e virus (fig. 14).
 - ↳ Auto (A) e  vengono visualizzati sul display.

Modifica della velocità della ventola

In aggiunta alla modalità auto, sono disponibili diverse velocità della ventola.

Quando si utilizzano le impostazioni manuali della velocità della ventola, il purificatore continua a monitorare la qualità dell'aria, ma non regola automaticamente la velocità della ventola se rileva le modifiche alla qualità dell'aria.

Standby (SL)

In modalità standby, il purificatore d'aria funziona silenziosamente a velocità molto ridotta.

- Toccare il pulsante della velocità della ventola  per selezionare la modalità standby (SL) (fig. 15).

Note

- Tutte le spie si spegneranno in modalità stand by.
- È possibile accendere manualmente le spie toccando .

manuale

- Toccare ripetutamente il pulsante della velocità della ventola  per selezionare la velocità desiderata (fig. 16).

Turbo (t)

In modalità turbo, il purificatore d'aria funziona alla massima velocità.

- Toccare il pulsante della velocità della ventola  per selezionare la modalità turbo (t) (fig. 17).

Impostazione del timer

Grazie al timer, è possibile impostare il purificatore d'aria in modo che rimanga in funzione per un determinato numero di ore. Trascorso il tempo impostato, il purificatore d'aria si spegne automaticamente.

- Toccare ripetutamente il pulsante del timer  per scegliere il numero di ore per cui si desidera lasciare in funzione il purificatore d'aria (fig. 18).
 - ↳ Il timer va da 1 a 12 ore.



Per disattivare il timer, toccare il pulsante del timer  ripetutamente fino a che "--" non è visualizzato sul display.

Note

- Se viene impostato il timer, al successivo utilizzo l'apparecchio riprenderà a funzionare con l'impostazione del timer selezionata in precedenza.

Utilizzo della funzione di accensione/spegnimento spia

Tramite il pulsante della funzione di attenuazione luminosa, è possibile accendere o spegnere la spia della qualità dell'aria, il display e gli indicatori quando lo si desidera.



- 1 Toccare il pulsante della funzione di attenuazione luminosa  una volta per attenuare la spia della qualità dell'aria.
- 2 Toccare di nuovo il pulsante della funzione di attenuazione luminosa  per spegnere la spia della qualità dell'aria.
- 3 Toccare il pulsante della funzione di attenuazione luminosa  per la terza volta per accendere nuovamente tutte le spie.

Modifica della modalità di visualizzazione

Il purificatore d'aria è dotato di due modalità di visualizzazione: IAI e PM2.5

Note

- Per impostazione predefinita, il purificatore d'aria funziona in modalità IAI.

- 1 Toccare il pulsante della funzione di attenuazione luminosa  per 3 secondi per passare alla modalità di visualizzazione PM2.5 (fig. 19).
 - ↳ **PM2.5** lampeggia due volte.
 - ↳ Il livello PM2.5 viene visualizzato sul display.
- 2 Toccare nuovamente il pulsante della funzione di attenuazione luminosa  per 3 secondi per tornare alla modalità di visualizzazione IAI (fig. 20).
 - ↳ **IAI** lampeggia due volte.
 - ↳ Il livello IAI viene visualizzato sul display.

5 Pulizia

☰ Note

- Prima della pulizia spegnere sempre il purificatore d'aria e scollegarlo dalla presa elettrica.
- Non immergere mai il purificatore d'aria in acqua o in altri liquidi.
- Non utilizzare mai detergenti abrasivi, aggressivi o infiammabili quali candeggina o alcol per pulire le parti del purificatore d'aria.
- Solo il prefiltro è lavabile. Il filtro di purificazione dell'aria non è lavabile, né è possibile pulirlo con un aspirapolvere.
- Non pulire i filtri o il sensore della qualità dell'aria con un aspirapolvere.

Pulizia del corpo del purificatore d'aria

Pulire regolarmente l'interno e l'esterno del purificatore d'aria per impedire l'accumulo di polvere.

- 1 Utilizzare un panno morbido e asciutto per pulire l'interno e l'esterno del purificatore d'aria.
- 2 È inoltre possibile pulire le prese d'aria con un panno morbido e asciutto.

Pulizia del sensore della qualità dell'aria

Per garantire il funzionamento ottimale del purificatore, pulire il sensore della qualità dell'aria ogni 2 mesi.

☰ Note

- Se il purificatore d'aria è utilizzato in un ambiente polveroso, potrebbe essere necessario pulirlo più spesso.
- Se il livello di umidità dell'ambiente è molto elevato, potrebbe formarsi della condensa sul sensore della qualità dell'aria. Quindi, la spia dedicata potrebbe indicare una qualità peggiore ove in realtà questa è soddisfacente. Se ciò dovesse verificarsi, pulire il sensore della qualità dell'aria o utilizzare il purificatore d'aria con una impostazione manuale della velocità.

- 1 Spegnere il purificatore d'aria e scollegarlo dalla presa a muro.
- 2 Pulire le prese del sensore della qualità dell'aria con una spazzola morbida (fig. 21).
- 3 Rimuovere il coperchio del sensore della qualità dell'aria (fig. 22).
- 4 Pulire il sensore della qualità dell'aria e le prese della polvere con un bastoncino cotonato leggermente umido (fig. 23).
- 5 Asciugare con cura tutte le parti con un bastoncino cotonato asciutto.
- 6 Riposizionare il coperchio del sensore della qualità dell'aria (fig. 24).

Pulizia del prefiltro

Pulire il prefiltro quando **F0** viene visualizzato sul display (fig. 25).

- 1 Spegnerne il purificatore d'aria e scollegarlo dalla presa a muro.
- 2 Estrarre la parte inferiore del pannello anteriore per rimuoverla dal purificatore d'aria (fig. 3).
- 3 Premere i due ganci verso il basso (1) e tirare verso di sé il prefiltro (2) (fig. 4).
- 4 Se il prefiltro è molto sporco, utilizzare una spazzola morbida per rimuovere lo sporco (fig. 26). Quindi lavare il prefiltro sotto l'acqua corrente.
- 5 Lasciare asciugare all'aria il prefiltro prima di inserirlo nuovamente nel purificatore d'aria.



Note

- Per prolungare la durata del prefiltro, assicurarsi che sia completamente asciutto dopo la pulizia.
- Lavare le mani dopo aver maneggiato il filtro.

- 6 Reinserire il prefiltro nel purificatore d'aria (fig. 8).



Note

- Assicurarsi che il lato con i due ganci sia rivolto verso l'utente e che tutti i ganci del prefiltro siano fissati correttamente al purificatore d'aria.

- 7 Per riposizionare il pannello anteriore, premere la parte superiore del pannello sulla parte superiore del purificatore d'aria (1). Quindi, spingere delicatamente il pannello contro il corpo del purificatore d'aria (2) (fig. 9).
- 8 Inserire la spina del purificatore d'aria nella presa a muro.
- 9 Toccare e tenere premuto il pulsante reset  per 3 secondi per reimpostare l'intervallo di pulizia del prefiltro (fig. 27).
- 10 Lavare le mani con cura dopo l'installazione dei filtri.

6 Sostituzione dei filtri

Indicatore di sostituzione del filtro

Questo purificatore d'aria è dotato dell'indicatore di sostituzione del filtro che garantisce la condizione ottimale del filtro dell'aria quando il purificatore d'aria stesso è in funzione. Quando i filtri devono essere sostituiti, il codice di sostituzione dei filtri viene visualizzato sul display (vedere la tabella degli avvisi dei filtri).

Se i filtri non vengono sostituiti entro 14 giorni, il funzionamento si interrompe e il purificatore d'aria si blocca per proteggere la qualità dell'aria nella stanza. Sostituire i filtri non appena possibile in base al codice dei filtri.

Sostituzione dei filtri

Note

- I filtri di purificazione dell'aria non sono lavabili, né è possibile pulirli con un aspirapolvere.
- Spegnere sempre il purificatore d'aria e staccare la spina dalla presa di corrente prima di sostituire i filtri.
- Non pulire mai i filtri con un aspirapolvere.
- Non utilizzare il prefiltro se è danneggiato, usurato o rotto. Visitare il sito www.philips.com/support.

Stato della spia di allarme filtro	Azione
Sul display viene visualizzato A3	Sostituire il filtro NanoProtect Serie 3 (FY2422)
Sul display viene visualizzato C7	Sostituire il filtro AC NanoProtect (FY2420)
Sul display vengono visualizzati in modo alternato A3 e C7.	Sostituire entrambi i filtri

- 1 Spegnere il purificatore d'aria e scollegarlo dalla presa a muro.
- 2 Estrarre il filtro dell'aria usato in base allo stato della spia allarme visualizzata sullo schermo (fig. 28). Eliminare i filtri usati.

Note

- Non toccare la superficie corrugata del filtro, né annusarlo, dal momento che ha raccolto sostanze inquinanti dall'ambiente.





- 3 Rimuovere il materiale di imballaggio dai nuovi filtri (fig. 6).
- 4 Posizionare i nuovi filtri nel purificatore d'aria (fig. 7).
- 5 Inserire la spina del purificatore d'aria nella presa a muro.
- 6 Toccare e tenere premuto il pulsante reset  per 3 secondi per reimpostare il contatore della durata del filtro (fig. 29).

Note

- Lavare le mani dopo aver sostituito un filtro.

Reimpostazione filtro

È possibile sostituire i filtri anche se non è presente alcun codice di sostituzione filtro sullo schermo. Dopo aver sostituito un filtro, è necessario ripristinare manualmente il contatore della durata del filtro.

- 1 Toccare  e  contemporaneamente per 3 secondi per accedere alla modalità di reimpostazione del filtro (fig. [30](#)).
↳ Sul display viene visualizzato il codice (**A3**) del filtro NanoProtect Serie 3.
- 2 Toccare e tenere premuto  per 3 secondi per forzare la reimpostazione del contatore della durata del filtro NanoProtect Serie 3 (fig. [29](#)).
- 3 Dopo aver reimpostato il contatore della durata del filtro NanoProtect Serie 3, sul display viene visualizzato il codice (**C7**) del filtro AC NanoProtect (fig. [31](#)).
- 4 Toccare e tenere premuto  per 3 secondi per forzare la reimpostazione del contatore della durata del filtro AC NanoProtect e uscire dalla modalità di ripristino del filtro (fig. [32](#)).

7 Conservazione



- 1 Spegnerne il purificatore d'aria e scollegarlo dalla presa a muro.
- 2 Pulire il purificatore d'aria, il sensore della qualità dell'aria e il prefiltro (vedere il capitolo "Pulizia").
- 3 Lasciare asciugare tutte le parti accuratamente prima di riporle.
- 4 Avvolgere i filtri e il prefiltro separatamente in buste di plastica ermetiche.
- 5 Riporre il purificatore d'aria, i filtri e il prefiltro in un luogo fresco e asciutto.
- 6 Lavare sempre accuratamente le mani dopo aver toccato i filtri.

8 Risoluzione dei problemi

In questo capitolo vengono riportati i problemi più comuni legati all'uso dell'apparecchio. Se non è possibile risolvere il problema con le informazioni fornite di seguito, contattare il centro assistenza clienti del proprio paese.

Problema	Possibile soluzione
L'apparecchio non funziona anche se è collegato all'alimentazione.	<ul style="list-style-type: none">Il codice di sostituzione del filtro è stato visualizzato sullo schermo, ma non è stato ancora sostituito il filtro corrispondente. Se si continua a utilizzare il filtro esaurito, l'apparecchio si bloccherà. In tal caso, sostituire il filtro e reimpostare il contatore della durata del filtro.
L'apparecchio non funziona anche se è acceso.	<ul style="list-style-type: none">Il codice di sostituzione del filtro è stato visualizzato sul display a lungo, ma il filtro corrispondente non è stato sostituito. Quindi, l'apparecchio è bloccato. In tal caso, sostituire il filtro e reimpostare il contatore della durata del filtro.
L'apparecchio si spegne accidentalmente.	<ul style="list-style-type: none">L'apparecchio si riavvia automaticamente e torna alla modalità precedentemente impostata quando l'alimentazione viene ristabilita.

Problema	Possibile soluzione
Configurazione Wi-Fi non riuscita.	<ul style="list-style-type: none"> • Se il purificatore è connesso a un router dual band e non è attualmente connesso a una rete a 2,4 GHz, passare a un'altra banda dello stesso router (2,4 GHz) e provare nuovamente ad associare il purificatore. Le reti a 5 GHz non sono supportate. • Le reti con autenticazione Web non sono supportate. • Verificare che il purificatore si trovi all'interno della portata del router Wi-Fi. È possibile provare ad avvicinare il purificatore d'aria al router Wi-Fi. • Verificare che il nome di rete sia corretto. Il nome di rete fa distinzione tra maiuscole e minuscole. • Verificare che la password Wi-Fi sia corretta. La password fa distinzione tra maiuscole e minuscole. • Tentare nuovamente la configurazione seguendo le istruzioni riportate nella sezione relativa alla configurazione della connessione Wi-Fi se la rete è cambiata. • La connettività Wi-Fi può essere ostacolata da interferenze elettromagnetiche o di altro genere. Tenere l'apparecchio lontano da altri dispositivi elettronici che possono causare interferenze. • Verificare che il dispositivo mobile non si trovi in modalità aereo. Assicurarsi che la modalità aereo sia disattivata durante la connessione alla rete Wi-Fi. • Consultare la sezione di supporto nell'app per suggerimenti approfonditi e aggiornati in merito alla risoluzione dei problemi.
Il flusso d'aria che fuoriesce dalla presa è molto più debole di prima.	<ul style="list-style-type: none"> • Il prefiltro è sporco. Pulire il prefiltro (vedere il capitolo "Pulizia").
La qualità dell'aria non migliora, sebbene l'apparecchio sia in funzione da parecchio tempo.	<ul style="list-style-type: none"> • Uno dei filtri non è stato inserito nell'apparecchio. Assicurarsi che tutti i filtri siano installati correttamente nel seguente ordine, a partire dal filtro più interno: 1) filtro NanoProtect Serie 3; 2) prefiltro. • Il sensore della qualità dell'aria è umido. L'umidità della stanza è elevata e provoca condensa. Assicurarsi che il sensore della qualità dell'aria sia pulito e asciutto (vedere il capitolo "Pulizia").

Problema	Possibile soluzione
Il colore della spia della qualità dell'aria rimane sempre uguale.	<ul style="list-style-type: none"> Il sensore della qualità dell'aria è sporco. Pulire il sensore della qualità dell'aria (vedere il capitolo "Pulizia").
Dall'apparecchio fuoriesce uno strano odore.	<ul style="list-style-type: none"> L'apparecchio può produrre un odore di plastica quando viene utilizzato le prime volte. Si tratta di un fenomeno del tutto normale. Tuttavia, se l'apparecchio produce un odore di bruciato, contattare il rivenditore Philips o un centro assistenza Philips autorizzato. L'apparecchio può produrre un odore sgradevole anche quando il filtro è sporco. In tal caso, pulire o sostituire il filtro in questione.
L'apparecchio è molto rumoroso.	<ul style="list-style-type: none"> Se l'apparecchio è troppo rumoroso, è possibile modificare la velocità della ventola ad un livello più basso. Se si utilizza l'apparecchio in camera da letto di notte, selezionare la modalità standby.
L'apparecchio indica ancora che deve essere sostituito un filtro, mentre è già stato sostituito.	<ul style="list-style-type: none"> Il contatore della durata del filtro potrebbe non essere stato reimpostato. Collegare l'apparecchio all'alimentazione, toccare il pulsante  per accenderlo, quindi toccare e tenere premuto il pulsante reset  per 3 secondi.
Sul display vengono visualizzati i codici di errore "E1", "E2", "E3" o "E4".	<ul style="list-style-type: none"> L'apparecchio non funziona nella modalità corretta. Rivolgersi al centro assistenza clienti di zona.

9 Garanzia e assistenza

Per ricevere ulteriori informazioni o per risolvere eventuali problemi, visitare il sito Web Philips all'indirizzo www.philips.com oppure contattare il centro assistenza clienti Philips di zona (il numero di telefono è riportato nell'opuscolo della garanzia). Se nel proprio paese non è presente alcun centro di assistenza clienti, rivolgersi al proprio rivenditore Philips.

Come ordinare parti o accessori

Se è necessario sostituire una parte o si desidera acquistare un accessorio aggiuntivo, rivolgersi al proprio rivenditore Philips o visitare il sito www.philips.com/support.

In caso di problemi a reperire le parti, contattare il centro assistenza clienti Philips di zona (il numero di telefono è riportato nell'opuscolo della garanzia).

10 Note

Campi elettromagnetici (EMF)

Questo apparecchio Philips è conforme a tutti gli standard e alle norme relativi all'esposizione ai campi elettromagnetici.

Conformità ai requisiti EMF

Koninklijke Philips N.V. produce e commercializza numerosi prodotti per il mercato consumer che, come tutti gli apparecchi elettronici, possono emettere e ricevere segnali elettromagnetici.

Uno dei principali principi aziendali applicati da Philips prevede l'adozione di tutte le misure sanitarie e di sicurezza volte a rendere i propri prodotti conformi a tutte le regolamentazioni e a tutti gli standard EMF applicabili alla data di produzione dell'apparecchio.

Philips si impegna a sviluppare, produrre e distribuire prodotti che non causano effetti nocivi per la salute. Sulla base delle ricerche attualmente disponibili, Philips garantisce la sicurezza dei propri prodotti, purché siano utilizzati in modo conforme allo scopo.

Philips si impegna attivamente nello sviluppo di standard EMF e di sicurezza internazionali. In questo modo, è in grado di integrare i risultati della standardizzazione nei propri prodotti, al fine di garantirne la conformità anticipata.

Riciclaggio



- Questo simbolo indica che il prodotto non può essere smaltito con i normali rifiuti domestici (2012/19/UE).
- Ci sono due situazioni in cui potete restituire gratuitamente il prodotto vecchio a un rivenditore:
 1. Quando acquistate un prodotto nuovo, potete restituire un prodotto simile al rivenditore.
 2. Se non acquistate un prodotto nuovo, potete restituire prodotti con dimensioni inferiori a 25 cm (lunghezza, altezza e larghezza) ai rivenditori con superficie dedicata alla vendita di prodotti elettrici ed elettronici superiore ai 400 m².
- In tutti gli altri casi, attenetevi alle normative di raccolta differenziata dei prodotti elettrici ed elettronici in vigore nel vostro paese: un corretto smaltimento consente di evitare conseguenze negative per l'ambiente e per la salute.

Avviso

App Store è un marchio di servizio di Apple Inc.

Google Play è un marchio di Google Inc.

All'apparecchio Philips e all'app Clean Home+ vengono applicati molteplici software open source. Sul sito Web www.philips.com/cleanhome sono reperibili copie dei testi di licenza per i software open source utilizzati in questo prodotto.

Dichiarazione di conformità UE semplificata

Il fabbricante, Philips Consumer Lifestyle B.V., dichiara che il tipo di apparecchiatura radio AC2889 è conforme alla direttiva 2014/53/UE.

Il testo completo della dichiarazione di conformità UE è disponibile al seguente indirizzo Internet: www.philips.com.

Inhoud

1	Belangrijk	135		
	Veiligheid	135		
2	Uw luchtreiniger	138		
	Productoverzicht (afb. ①)	138		
	Overzicht bedieningspaneel (afb. ②)	139		
3	Aan de slag	139		
	De filters plaatsen	139		
	Wi-Fi-verbinding	140		
4	De luchtzuiveraar gebruiken	141		
	De luchtkwaliteitsindicator	141		
	In- en uitschakelen	142		
	De instelling van de automatische modus wijzigen	142		
	De ventilatorsnelheid wijzigen	143		
	De timer instellen	143		
	De aan-uitfunctie voor licht gebruiken	144		
	De weergavemodus wisselen	144		
5	Schoonmaken	145		
	De behuizing van de luchtzuiveraar reinigen	145		
	De luchtkwaliteitsensor reinigen	145		
	Het voorfilter schoonmaken	146		
6	De filters vervangen	147		
	Indicator voor vervangen van het filter	147		
	De filters vervangen	147		
	Resetknop filter	148		
7	Opbergen	148		
8	Problemen oplossen	149		
9	Garantie en service	152		
	Onderdelen of accessoires bestellen	152		
10	Kennisgevingen	152		
	Elektromagnetische velden (EMV)	152		
	Recycling	153		
	Kennisgeving	153		
	Vereenvoudigde EU- conformiteitsverklaring	153		

1 Belangrijk

Veiligheid

Lees deze gebruiksaanwijzing zorgvuldig door voordat u het apparaat gaat gebruiken. Bewaar de gebruiksaanwijzing om deze zo nodig later te kunnen raadplegen.

Gevaar

- Zorg ervoor dat er geen ontvlambare schoonmaakmiddelen, water of andere vloeistoffen in het apparaat komen. Zo voorkomt u elektrische schokken en/of brandgevaar.
- Maak het apparaat niet schoon met (ontvlambare) schoonmaakmiddelen, water of andere vloeistoffen. Zo voorkomt u elektrische schokken en/of brandgevaar.
- Spuit geen brandbare materialen zoals insecticiden of parfum rond het apparaat.

Waarschuwing

- Controleer of het voltage dat wordt aangegeven op het apparaat overeenkomt met de plaatselijke netspanning voordat u het apparaat aansluit.
- Indien het netsnoer beschadigd is, moet het worden vervangen door Philips, een door Philips geautoriseerd servicecentrum of personen met vergelijkbare kwalificaties om gevaar te voorkomen.
- Gebruik het apparaat niet als de stekker, het netsnoer of het apparaat zelf beschadigd is.
- Dit apparaat kan worden gebruikt door kinderen vanaf 8 jaar en door personen met verminderde lichamelijke, zintuiglijke of geestelijke capaciteiten of weinig ervaring en kennis, mits zij toezicht of instructie hebben ontvangen aangaande veilig gebruik van het apparaat, en zij de gevaren van

het gebruik begrijpen.
Kinderen mogen niet met het apparaat spelen.
Reiniging en onderhoud mogen niet zonder toezicht door kinderen worden uitgevoerd.

- De luchtinlaat en -uitlaat mogen niet worden geblokkeerd. Leg dus geen voorwerpen boven op de luchtuitlaat of voor de luchtinlaat.
- Zorg ervoor dat er geen vreemde voorwerpen in het apparaat komen via de luchtuitlaat.
- Standaard Wi-Fi-interface op basis van 802.11 b/g/n bij 2.4 GHz met een maximaal uitgangsvermogen van 17 mW EIRP.

Let op

- Dit apparaat is geen vervanging voor goede ventilatie, regelmatig stofzuigen of het gebruik van een afzuigkap of ventilator tijdens het koken.
- Als het stopcontact niet goed is gemonteerd, wordt de stekker van het

apparaat warm. Steek de stekker van het apparaat in een correct gemonteerd stopcontact.

- Plaats en gebruik het apparaat altijd op een droge, stabiele, vlakke en horizontale ondergrond.
- Laat minimaal 20 cm vrij achter en aan beide zijden van het apparaat. Laat boven het apparaat minimaal 30 cm vrij.
- Plaats geen voorwerpen op het apparaat.
- Ga niet op het apparaat zitten of staan. Zitten of staan op het apparaat kan leiden tot verwondingen.
- Plaats het apparaat niet direct onder een airconditioning. Zo voorkomt u dat er condensdruppels op het apparaat terechtkomen.
- Zorg dat alle filters correct zijn geplaatst voordat u het apparaat inschakelt.
- Gebruik alleen oorspronkelijke, speciaal voor dit apparaat bestemde filters van Philips. Gebruik geen andere filters.

- Verbranding van het filter kan leiden tot levensgevaarlijke situaties voor uzelf en/of anderen. Gebruik het filter niet als brandstof of voor soortgelijke doeleinden.
- Stoot niet met harde voorwerpen tegen het apparaat (dit geldt in het bijzonder voor de luchtinlaat en -uitlaat).
- Gebruik altijd het handvat aan de achterkant van het apparaat om het apparaat op te tillen of te verplaatsen.
- Steek geen vingers of objecten in de luchtinlaat of -uitlaat om lichamelijke letsels of schade aan het apparaat te voorkomen.
- Gebruik dit apparaat niet als u insectenwerende middelen hebt gebruikt die rook verspreiden of in ruimten waar zich olieresten bevinden, waar wierook wordt gebrand of waar chemische dampen hangen.
- Gebruik het apparaat niet in de buurt van apparaten die op gas werken, verwarmingsapparatuur of open haarden.
- Haal altijd de stekker uit het stopcontact na gebruik en voordat u het apparaat schoonmaakt, de filters vervangt of ander onderhoud uitvoert.
- Gebruik het apparaat niet in een ruimte waar zich grote temperatuurverschillen voordoen, omdat hierdoor condens in het apparaat kan ontstaan.
- Plaats het apparaat op ten minste 2 meter afstand van elektrische apparaten die radiogolven ontvangen (bijvoorbeeld TV's, radio's en radiografische klokken) om storingen te voorkomen.
- Het apparaat is uitsluitend bedoeld voor huishoudelijk gebruik bij normale gebruiksomstandigheden.

- Gebruik het apparaat niet in vochtige ruimten of in ruimten met een hoge temperatuur, zoals een badkamer, toilet of keuken.
- Koolmonoxide (CO) en radon (Rn) worden niet door dit apparaat verwijderd. Het apparaat kan niet als beveiliging worden gebruikt bij ongevallen met verbrandingsprocessen of gevaarlijke chemicaliën.
- Verwijder eerst de stekker uit het stopcontact wanneer u het apparaat verplaatst.
- Verplaatst het apparaat niet door aan het snoer te trekken.
- Was altijd uw handen na het vervangen van de filters.
- Haal de stekker uit het stopcontact om externe functies of smart-functies te omzeilen.

2 Uw luchtreiniger

Gefeliciteerd met uw aankoop en welkom bij Philips!

Als u volledig wilt profiteren van de ondersteuning die Philips biedt, kunt u uw product registreren op www.philips.com/welcome.

Productoverzicht (afb. ①)

- A Luchtuitlaat
- B Bedieningspaneel
- C Luchtkwaliteitsindicator
- D Luchtkwaliteitssensoren
- E NanoProtect serie 3-filter (FY2422)*
- F NanoProtect AC-filter (FY2420)*
- G Voorfilter
- H H1-, H2- en H3-luchtinlaten
- I Voorpaneel

Overzicht bedieningspaneel (afb. ②)

J Aan-uitknop

K Dimknop

L Knop automatische modus

M Scherm

N Pictogram algemene modus

O Pictogram allergenmodus

P Pictogram bacterie- en virusmodus

Q Knop voor ventilatorsnelheid

R Timerknop

S Resetknop

3 Aan de slag

De filters plaatsen

Opmerking

- Zorg ervoor dat de luchtzuiveraar niet op het stopcontact is aangesloten voordat u de filters plaatst.
- Zorg dat de kant van de filter met het label in uw richting wijst.

- 1 Trek aan het onderste deel van het voorpaneel om dit los te maken van de luchtzuiveraar (afb. ③).
- 2 Druk de twee uitsteeksels omlaag (1) en trek het voorfilter naar u toe (2) (afb. ④).
- 3 Verwijder alle filters (afb. ⑤).
- 4 Verwijder alle verpakkingsmaterialen van de filters (afb. ⑥).
- 5 Plaats eerst het dikke filter (**FY2422**) in de luchtzuiveraar en vervolgens het dunne AC-filter (**FY2420**) (afb. ⑦). De modelnummers zijn weergegeven op elk filter.
- 6 Plaats het voorfilter terug in de luchtzuiveraar (afb. ⑧).

Opmerking

- Zorg dat de kant met de twee uitsteeksels in uw richting wijst, en dat alle haakjes van het voorfilter op de juiste manier op de luchtzuiveraar zijn bevestigd.

7 Plaats het voorpaneel terug door de bovenkant van het paneel op de bovenkant van de luchtzuiveraar te drukken (1). Druk vervolgens zachtjes het paneel tegen de luchtzuiveraar (2) aan (afb. 9).

8 Was uw handen grondig nadat u de filters hebt geplaatst.

Wi-Fi-verbinding

De Wi-Fi-verbinding voor de eerste keer instellen

1 Ga naar de **App Store** of **Google Play** en download en installeer de Philips 'Clean Home+'-app.



2 Steek de stekker van de luchtzuiveraar in het stopcontact en druk op  om de luchtzuiveraar in te schakelen.

↳ De Wi-Fi-indicator  knippert de eerste keer oranje.

3 Controleer of uw smartphone of tablet op uw Wi-Fi-netwerk is aangesloten.

4 Open de 'Clean Home+'-app en klik op 'Een nieuw apparaat verbinden' of druk op de '+'-knop boven aan het scherm. Volg de instructies op het scherm om de luchtzuiveraar op uw netwerk aan te sluiten.

5 Nadat de verbinding tot stand is gebracht en het apparaat is gekoppeld, kleurt de Wi-Fi-indicator  wit. Raadpleeg het gedeelte over probleemoplossing of de sectie Help in de 'Clean Home+'-app voor uitgebreide en actuele tips voor probleemoplossing als het koppelen is mislukt.





Opmerking

- Deze instructie geldt alleen wanneer de luchtzuiveraar voor de eerste keer wordt ingesteld. Raadpleeg het gedeelte "De Wi-Fi-verbinding opnieuw instellen" op pagina 141 als het netwerk is gewijzigd of de configuratie opnieuw moet worden uitgevoerd.
- Als u meerdere luchtzuiveraars aan uw smartphone of tablet wilt koppelen, moet u dit achter elkaar doen. Voltooi het instellen van een luchtzuiveraar voordat u de andere inschakelt.
- Zorg ervoor dat de afstand tussen uw smartphone of tablet en de luchtzuiveraar minder dan 10 meter is en er geen obstakels zijn.
- Deze app ondersteunt de nieuwste versies van Android en iOS. Ga naar www.philips.com/cleanhome voor de meest actuele informatie over ondersteunde besturingssystemen en apparaten.

De Wi-Fi-verbinding opnieuw instellen

Opmerking

- Dit is van toepassing wanneer het netwerk is gewijzigd waarmee uw luchtzuiveraar standaard is verbonden.
- Stel de Wi-Fi-verbinding opnieuw in als uw standaardnetwerk is gewijzigd.

- 1 Steek de stekker van de luchtzuiveraar in het stopcontact en tik op  om de luchtzuiveraar in te schakelen.
- 2 Houd  en  tegelijkertijd 3 seconden ingedrukt tot u een pieptoon hoort.
 - ↳ De luchtzuiveraar schakelt over naar de koppelingsmodus.
 - ↳ De Wi-Fi-indicator  knippert oranje.
- 3 Volg stap 4 en 5 in het gedeelte '**De Wi-Fi-verbinding voor de eerste keer instellen**'.

4 De luchtzuiveraar gebruiken

De luchtkwaliteitsindicator

De Indoor Allergen Index (IAI) is een realtime numerieke weergave die visuele en onmiddellijke feedback geeft over het allergenenniveau binnenshuis.



IAI	Kleur luchtkwaliteitsindicator	Luchtkwaliteitsniveau
1 - 3	Blauw	Goed
115 - 170	Blauw-violet	Fair
7-9	Rood-paars	Slecht
10-12	Rood	Zeer slecht

De luchtkwaliteitsindicator gaat automatisch branden wanneer de luchtzuiveraar wordt ingeschakeld en brandt achtereenvolgens in alle kleuren. Na circa 30 seconden selecteren de luchtkwaliteitsensoren de kleur die overeenkomt met de luchtkwaliteit en luchtdeeltjes van de omgeving.

In- en uitschakelen

Opmerking



- Plaats de luchtzuiveraar altijd op een stabiele, horizontale en vlakke ondergrond met de voorzijde van het apparaat van muren of meubels af gericht.
- Sluit deuren en ramen voor optimale zuiveringsprestaties.
- Zorg ervoor dat er geen gordijnen in de omgeving van de luchtinlaat of luchtuitlaat hangen.

- 1 Steek de stekker van de luchtzuiveraar in het stopcontact.
- 2 Druk op  om de luchtzuiveraar in te schakelen (afb. 10).
 - ↳ De luchtzuiveraar piept.
 - ↳ De luchtzuiveraar staat standaard in de allergenmodus.
 - ↳ Op het scherm wordt "---" weergegeven wanneer de luchtzuiveraar opwarmt. Nadat de luchtzuiveraar de deeltjes in de lucht heeft gemeten, toont deze het IAI-niveau en werkt deze in de automatische modus terwijl  wordt getoond op het scherm (afb. 11).
 - ↳ Nadat de luchtkwaliteitsensor de luchtkwaliteit ongeveer 30 seconden heeft gemeten, selecteert deze automatisch de lichtkleur die bij de luchtkwaliteit hoort.
- 3 Houd  3 seconden ingedrukt om de luchtzuiveraar uit te schakelen.

Opmerking



- Als de luchtzuiveraar op het stopcontact blijft aangesloten wanneer deze is uitgeschakeld, onthoudt de luchtzuiveraar de instellingen wanneer deze weer wordt ingeschakeld.

De instelling van de automatische modus wijzigen

U kunt kiezen tussen de allergenmodus (), de algemene modus () en de bacterie- en virusmodus ().



Allergeenmodus

De extra gevoelige allergenmodus reageert op elke kleine verandering in het allergenniveau in de omgevingslucht.

- Druk op de knop voor de automatische modus  om de allergenmodus te selecteren (afb. 12).
 - ↳ Auto (A) en  worden op het scherm weergegeven.



Algemene modus

Een slimme automatische instelling die de instellingen van de luchtzuiveraar automatisch aanpast aan het ideale niveau.

- Druk op de knop voor de automatische modus  om de automatische modus te selecteren (afb. 13).
 - ↳ Auto (A) en  worden op het scherm weergegeven.

Bacterie- en virusmodus

De bacterie- en virusmodus versterkt de luchtstroom om het aantal bacteriën en virussen snel te verminderen.

- Druk op de knop voor de automatische modus  om de bacterie- en virusmodus te selecteren (afb. 14).
 - ↳ Auto (A) en  worden op het scherm weergegeven.

De ventilatorsnelheid wijzigen

Naast de automatische modi kunt u ook kiezen uit diverse ventilatorsnelheden.

De zuiveraar controleert nog steeds de luchtkwaliteit als u de automatische ventilatorsnelheidsstanden gebruikt, maar past de ventilatorsnelheid niet automatisch aan als deze een verschil in luchtkwaliteit detecteert.

Slaapfunctie (SL)

In de slaapmodus werkt de luchtzuiveraar heel stil op zeer lage snelheid.

- Druk op de ventilatorsnelheidsknop  om de slaapmodus (SL) te kiezen (afb. 15).

Opmerking

- In de slaapmodus gaat alle verlichting uit.
- U kunt de verlichting handmatig inschakelen door op  te drukken.

Handmatig

- Druk herhaaldelijk op de knop voor de ventilatorsnelheid  om de gewenste ventilatorsnelheid te selecteren (afb. 16).

Turbo (t)

In de turbomodus werkt de luchtzuiveraar op de hoogste snelheid.

- Druk op de ventilatorsnelheidsknop  om de turbomodus (t) te kiezen (afb. 17).

De timer instellen

Met de timer kunt u de luchtzuiveraar zo instellen dat deze gedurende een bepaald aantal uren in werking is. Wanneer de ingestelde tijd is verstreken, wordt de luchtzuiveraar automatisch uitgeschakeld.

- Druk herhaaldelijk op de timerknop  om het aantal uren te selecteren gedurende welke de luchtzuiveraar in werking moet zijn (afb. 18).
 - ↳ U kunt met de timer een tijd instellen van 1 tot 12 uur.



Om de timer uit te schakelen drukt u herhaaldelijk op de timerknop  tot '--' wordt weergegeven op het scherm.

Opmerking

- Als u de timer hebt ingesteld, zal de timer de volgende keer dat u deze gebruikt de vorige instelling gebruiken.

De aan-uitfunctie voor licht gebruiken

Met de dimknop kunt u de luchtkwaliteitsindicator, het scherm en de functieweergaven in- of uitschakelen indien nodig.



- 1 Druk één keer op de dimknop  om de luchtkwaliteitsindicator te dimmen.
- 2 Druk opnieuw op de dimknop  om de luchtkwaliteitsindicator uit te schakelen.
- 3 Druk voor de derde keer op de dimknop  om de indicatoren weer in te schakelen.

De weergavemodus wisselen

De luchtzuiveraar heeft een scherm met tweevoudige functie, een IAI-scherm en een PM2.5-scherm.

Opmerking

- De luchtzuiveraar staat standaard in de IAI-weergavemodus.

- 1 Houd de dimknop  3 seconden ingedrukt om over te schakelen op de PM2.5-weergavemodus (afb. 19).
 - ↳ P25 knippert twee keer.
 - ↳ Het actuele PM2.5-niveau wordt weergegeven op het scherm.
- 2 Houd de dimknop  3 seconden ingedrukt om terug te schakelen naar de IAI-weergavemodus (afb. 20).
 - ↳ IAI knippert twee keer.
 - ↳ Het IAI-niveau wordt weergegeven op het scherm.

5 Schoonmaken

Opmerking

- Schakel de luchtzuiveraar altijd uit en haal de stekker uit het stopcontact voordat u de luchtzuiveraar schoonmaakt.
- Dompel de luchtzuiveraar nooit in water of een andere vloeistof.
- Reinig de luchtzuiveraar nooit met schurende, agressieve of ontvlambare schoonmaakmiddelen, zoals bleek of alcohol.
- Alleen het voorfilter mag worden afgewassen. Het luchtzuiveringsfilter mag niet worden gewassen of gestofzuigd.
- Probeer de filters of de luchtkwaliteitsensor niet te reinigen met een stofzuiger.

De behuizing van de luchtzuiveraar reinigen

Reinig regelmatig de binnen- en buitenkant van de luchtzuiveraar om ophoping van stof te voorkomen.

- 1 Gebruikt een zachte, droge doek voor het schoonmaken van zowel de binnen- als buitenkant van de luchtzuiveraar.
- 2 U kunt de luchtuitlaat ook schoonmaken met een droge, zachte doek.

De luchtkwaliteitsensor reinigen

Reinig de luchtkwaliteitsensor om de 2 maanden om de luchtreiniger optimaal te laten functioneren.

Opmerking

- Als de luchtzuiveraar in een stoffige omgeving wordt gebruikt, moet het apparaat mogelijk vaker worden gereinigd.
- Als de luchtvochtigheid in de kamer erg hoog is, kan condensatie ontstaan op de luchtkwaliteitsensor, waardoor het lampje kan duiden op een slechte luchtkwaliteit, terwijl de luchtkwaliteit in feite goed is. Als dit het geval is, maakt u de luchtkwaliteitsensor schoon of gebruikt u de luchtzuiveraar met een handmatig ingestelde snelheidsstand.

- 1 Schakel de luchtzuiveraar uit en haal de stekker uit het stopcontact.
- 2 Maak de inlaat en de uitlaat van de luchtkwaliteitsensor schoon met een zachte borstel (afb. 21).
- 3 Verwijder het klepje van de luchtkwaliteitsensor (afb. 22).
- 4 Maak de luchtkwaliteitsensor, de stofinlaat en de stofuitlaat schoon met een vochtig wattenstaafje (afb. 23).
- 5 Droog alle onderdelen grondig met een droog wattenstaafje.
- 6 Plaats het klepje van de luchtkwaliteitsensor terug (afb. 24).

Het voorfilter schoonmaken

Maak het voorfilter schoon als **F0** wordt weergegeven op het scherm (afb. 25).

- 1 Schakel de luchtzuiveraar uit en haal de stekker uit het stopcontact.
- 2 Trek aan het onderste deel van het voorpaneel om dit los te maken van de luchtzuiveraar (afb. 3).
- 3 Druk de twee uitsteeksels omlaag (1) en trek het voorfilter naar u toe (2) (afb. 4).
- 4 Als het voorfilter heel vuil is, kunt u een zachte borstel gebruiken om het stof weg te borstelen (afb. 26). Spoel het voorfilter daarna af onder de kraan.
- 5 Laat het voorfilter goed drogen voordat u het weer in de luchtzuiveraar plaatst.

Opmerking

- Zorg ervoor dat het voorfilter volledig opdroogt na het schoonmaken om te zorgen dat het zo lang mogelijk meegaat.
- Was uw handen na het aanraken van het filter.

- 6 Plaats het voorfilter terug in de luchtzuiveraar (afb. 8).

Opmerking

- Zorg dat de kant met de twee uitsteeksels in uw richting wijst, en dat alle haakjes van het voorfilter op de juiste manier op de luchtzuiveraar zijn bevestigd.

- 7 Druk de bovenkant van het paneel op de bovenkant van de luchtzuiveraar (1) om het voorpaneel terug te plaatsen. Druk vervolgens zachtjes het paneel tegen de luchtzuiveraar (2) aan (afb. 9).
- 8 Steek de stekker van de luchtzuiveraar in het stopcontact.
- 9 Houd de resetknop  3 seconden ingedrukt om de schoonmaaktijd van het voorfilter te resetten (afb. 27).
- 10 Was uw handen grondig nadat u de filters hebt geplaatst.

6 De filters vervangen

Indicator voor vervangen van het filter

De luchtzuiveraar is voorzien van een indicator voor het vervangen van het filter die ervoor zorgt dat het luchtzuiveringsfilter optimaal functioneert wanneer het apparaat in bedrijf is. De filtercode wordt weergegeven op het scherm als de filters moeten worden vervangen (zie het filterstatusschema).

Wanneer de filters niet binnen 14 dagen worden vervangen, zal de luchtzuiveraar stoppen met werken en automatisch worden vergrendeld om de luchtkwaliteit in de ruimte te beschermen. Vervang de filters zo snel mogelijk volgens de filtercode.

De filters vervangen

Opmerking

- De luchtzuiveringsfilters mogen niet worden gewassen of gestofzuigd.
- Schakel de luchtzuiveraar altijd uit en haal de stekker uit het stopcontact voordat u de filters vervangt.
- Reinig de filters niet met een stofzuiger.
- Gebruik het voorfilter niet als deze beschadigd, versleten of kapot is. Ga naar www.philips.com/support.

Indicatielampje filterstatus	Actie
A3 wordt weergegeven op het scherm	Vervang het NanoProtect serie 3-filter (FY2422)
C7 wordt weergegeven op het scherm	Vervang het NanoProtect AC-filter (FY2420)
A3 en C7 worden afwisselend weergegeven op het scherm	Beide filters vervangen

- 1 Schakel de luchtzuiveraar uit en haal de stekker uit het stopcontact.
- 2 Verwijder het gebruikte luchtfilter volgens het indicatielampje van de filterstatus dat wordt weergegeven op het scherm (afb. 28). Gooi gebruikte filters weg.

Opmerking

- Raak het geplooid oppervlak van het filter niet aan en ruik niet aan de filters. De filters bevatten vervuilende stoffen uit de lucht.





- 3 Verwijder al het verpakkingsmateriaal van de nieuwe filters (afb. 6).
- 4 Plaats de nieuwe filters in de luchtzuiveraar (afb. 7).
- 5 Steek de stekker van de luchtzuiveraar in het stopcontact.
- 6 Houd de resetknop  3 seconden ingedrukt om de levensduurteller van het filter te resetten (afb. 29).

Opmerking

- Was uw handen na het vervangen van een filter.

Resetknop filter

U kunt de filters ook vervangen als er geen filtervervangingscode wordt weergegeven op het scherm. Nadat u het filter hebt vervangen, moet u de levensduurteller van het filter handmatig resetten.

- 1 Houd  en  gelijktijdig 3 seconden ingedrukt om de modus voor het resetten van het filter te activeren (afb. ).
- ↳ Code (A3) van het NanoProtect serie 3-filter wordt weergegeven op het scherm.
- 2 Houd  3 seconden ingedrukt om de fabrieksinstellingen van de levensduurteller van het NanoProtect serie 3-filter te herstellen (afb. .
- 3 Code (C7) van het NanoProtect AC-filter wordt weergegeven op het scherm nadat de levensduurteller van het NanoProtect serie 3-filter is gereset (afb. .
- 4 Houd  3 seconden ingedrukt om de fabrieksinstellingen van de levensduurteller van het NanoProtect AC-filter te herstellen en de resetmodus af te sluiten (afb. .

7 Opbergen



- 1 Schakel de luchtzuiveraar uit en haal de stekker uit het stopcontact.
- 2 Maak de luchtzuiveraar, de luchtkwaliteitsensor en het voorfilter schoon (zie het hoofdstuk 'Schoonmaken').
- 3 Laat alle onderdelen goed opdrogen voordat u ze opbergt.
- 4 Wikkel de filters en het voorfilter apart in luchtdichte plastic zakken.
- 5 Bewaar de luchtzuiveraar, de filters en het voorfilter op een koele, droge plek.
- 6 Was uw handen altijd grondig na hantering van de filters.

8 Problemen oplossen

Dit hoofdstuk behandelt in het kort de problemen die u kunt tegenkomen tijdens het gebruik van uw apparaat. Als u er niet in slaagt het probleem op te lossen met behulp van de onderstaande informatie, neem dan contact op met het Consumer Care Centre in uw land.

Probleem	Mogelijke oplossing
Het apparaat werkt niet, maar de stekker zit wel in het stopcontact.	<ul style="list-style-type: none">De code voor het vervangen van het filter wordt weergegeven op het scherm, maar u hebt het overeenkomstige filter niet vervangen. Het apparaat wordt vergrendeld als u het verlopen filter blijft gebruiken. Vervang in dit geval het filter en reset de levensduurteller van het filter.
Het apparaat werkt niet terwijl het wel is ingeschakeld.	<ul style="list-style-type: none">De filtervervangingscode brandt al een tijd, maar u hebt het bijbehorende filter niet vervangen. Nu is het apparaat vergrendeld. Vervang in dit geval het filter en reset de levensduurteller van het filter.
Het apparaat gaat onbedoeld uit.	<ul style="list-style-type: none">Het apparaat herstart automatisch en schakelt de eerder geopende modus in wanneer het weer stroom heeft.

Probleem	Mogelijke oplossing
De Wi-Fi-installatie is mislukt.	<ul style="list-style-type: none"> • Als de router waarop uw luchtzuiveraar is aangesloten een dual band-router is en er momenteel geen verbinding kan worden gemaakt met een 2,4 GHz-netwerk, schakelt u naar een andere band op dezelfde router (2,4 GHz) en probeert u de luchtzuiveraar opnieuw te koppelen. 5 GHz-netwerken worden niet ondersteund. • Webverificatienetwerken worden niet ondersteund. • Controleer of de luchtzuiveraar binnen het bereik van de Wi-Fi-router is. U kunt eventueel de luchtzuiveraar dichterbij de Wi-Fi-router zetten. • Controleer of de naam van het netwerk juist is. De naam van het netwerk is hoofdlettergevoelig. • Controleer of het Wi-Fi-wachtwoord juist is. Het wachtwoord is hoofdlettergevoelig. • Probeer de Wi-Fi opnieuw in te stellen met de instructies in het gedeelte 'De Wi-Fi-verbinding instellen als het netwerk is gewijzigd'. • De Wi-Fi-verbinding kan door elektromagnetische of andere storingen worden onderbroken. Houd het apparaat uit de buurt van andere elektronische apparaten die storing kunnen veroorzaken. • Controleer of het mobiele apparaat in de vliegtuigmodus staat. Zorg ervoor dat de vliegtuigmodus is uitgeschakeld wanneer verbinding wordt gemaakt met het Wi-Fi-netwerk. • Raadpleeg het gedeelte Help in de app voor uitgebreide en actuele tips voor het oplossen van problemen.
De luchtstroom afkomstig uit de luchtuitlaat is aanzienlijk zwakker dan voorheen.	<ul style="list-style-type: none"> • Het voorfilter is vuil. Maak het voorfilter schoon (zie het hoofdstuk 'Schoonmaken').
De luchtkwaliteit wordt niet beter, ook niet als het apparaat al gedurende een langere tijd is ingeschakeld.	<ul style="list-style-type: none"> • Een van de filters is niet in het apparaat geplaatst. Zorg dat alle filters correct zijn geplaatst in de volgende volgorde, te beginnen met het binnenste filter: 1) NanoProtect serie 3-filter; 2) voorfilter. • De luchtkwaliteitsensor is vochtig. De vochtigheidsgraad in de ruimte is hoog en veroorzaakt condens. Zorg dat de luchtkwaliteitsensor schoon en droog is (zie het hoofdstuk 'Schoonmaken').

Probleem	Mogelijke oplossing
De kleur van de luchtkwaliteitsindicator blijft ongewijzigd.	<ul style="list-style-type: none"> De luchtkwaliteitsensor is verontreinigd. Maak de luchtkwaliteitsensor schoon (zie het hoofdstuk 'Schoonmaken').
Het apparaat produceert een rare geur.	<ul style="list-style-type: none"> De eerste paar keer dat u het apparaat gebruikt, komt er mogelijk een geur van plastic vrij. Dit is normaal. Echter, als het apparaat een brandgeur produceert, neem dan contact op met uw Philips-dealer of een door Philips geautoriseerd servicecentrum. Het apparaat kan ook een onaangename geur produceren wanneer het filter vuil is. Maak in dit geval het betreffende filter schoon of vervang het.
Het apparaat maakt teveel geluid.	<ul style="list-style-type: none"> Als het apparaat te luid is, kunt u de snelheid van de ventilator lager zetten. Als u het apparaat 's nachts in een slaapkamer gebruikt, selecteert u de slaapstand.
Het apparaat blijft aangeven dat er een filter moet vervangen, maar dat heb ik al gedaan.	<ul style="list-style-type: none"> Mogelijk hebt u de levensduurteller van het filter niet gereset. Steek de stekker in het stopcontact, druk op  om het apparaat in te schakelen en houd de resettoets  3 seconden ingedrukt.
Foutmelding 'E1', 'E2', 'E3' of 'E4' wordt op het scherm weergegeven.	<ul style="list-style-type: none"> Het apparaat is defect. Neem contact op met het Consumer Care Centre in uw land.

9 Garantie en service

Als u informatie nodig hebt of als u een probleem hebt, gaat u naar de Philips-website op www.philips.com of neemt u contact op met het Philips Consumer Care Centre in uw land (u vindt het telefoonnummer in het 'worldwide garantie'-vouwblad). Als er geen Consumer Care Centre in uw land is, ga dan naar uw Philips-dealer.

Onderdelen of accessoires bestellen

Als u een onderdeel moet vervangen of als u een extra onderdeel wilt kopen, kunt u contact opnemen met uw Philips-dealer of gaat u naar www.philips.com/support.

Als u problemen hebt bij het bestellen van onderdelen, neem dan contact op met het Philips Consumer Care Centre in uw land (u vindt het telefoonnummer in het 'worldwide garantie'-vouwblad).

10 Kennisgevingen

Elektromagnetische velden (EMV)

Dit Philips-apparaat voldoet aan alle toepasbare richtlijnen en voorschriften met betrekking tot blootstelling aan elektromagnetische velden.

Naleving van norm voor elektromagnetische velden (EMF)

Koninklijke Philips N.V. maakt en verkoopt vele consumentenproducten die net als andere elektronische apparaten elektromagnetische signalen kunnen uitstralen en ontvangen.

Een van de belangrijkste zakelijke principes van Philips is ervoor te zorgen dat al onze producten voldoen aan alle geldende vereisten inzake gezondheid en veiligheid en ervoor te zorgen dat onze producten ruimschoots voldoen aan de EMF-normen die gelden op het ogenblik dat onze producten worden vervaardigd.

Philips streeft ernaar geen producten te ontwikkelen, te maken en op de markt te brengen die schadelijk kunnen zijn voor de gezondheid. Philips bevestigt dat als zijn producten correct voor het daartoe bestemde gebruik worden aangewend, deze volgens de nieuwste wetenschappelijke onderzoeken op het moment van de publicatie van deze handleiding veilig zijn om te gebruiken.

Philips speelt een actieve rol in de ontwikkeling van internationale EMV- en veiligheidsnormen, wat Philips in staat stelt in te spelen op toekomstige normen en deze tijdig te integreren in zijn producten.

Recycling



Dit symbool betekent dat dit product niet met het gewone huishoudelijke afval mag worden weggegooid (2012/19/EU).

Volg de geldende regels in uw land voor de gescheiden inzameling van elektrische en elektronische producten. Als u correct verwijderd, voorkomt u negatieve gevolgen voor het milieu en de volksgezondheid.

Kennisgeving

App Store is een handelsmerk van Apple Inc.

Google Play is een handelsmerk van Google Inc.

Dit Philips-apparaat en de Clean Home+-app maken gebruik van verschillende open source-softwareapplicaties. De licentietekst voor de in dit product gebruikte software is te vinden op www.philips.com/cleanhome.

Vereenvoudigde EU-conformiteitsverklaring

Hierbij verklaar ik, Philips Consumer Lifestyle B.V., dat het type radioapparatuur AC2889 conform is met Richtlijn 2014/53/EU.

De volledige tekst van de EU-conformiteitsverklaring kan worden geraadpleegd op het volgende internetadres: www.philips.com.

Innhold

1 Viktig	155	7 Lagring	167
Sikkerhet	155		
2 Luftrenseren din	158	8 Feilsøking	168
Produktoversikt (fig. ①)	158		
Oversikt over kontrollknapper (fig. ②)	158	9 Garanti og service	170
3 Komme i gang	159	Bestill deler eller tilbehør	170
Installere filtrene	159	10 Merknader	170
Wi-Fi-tilkobling	159	Elektromagnetiske felt (EMF)	170
4 Bruke luftrenseren	161	Gjenvinning	171
Forstå lampen for luftkvalitet	161	Merknad	171
Slå av og på	161		
Endre innstillinger for automodus	162		
Slik endrer du viftehastigheten	162		
Stille inn timeren	163		
Bruke av/på-funksjonen for lampen	163		
Bytte visningsmodus	163		
5 Rengjøring	164		
Rengjøre luftrenserkabinettet	164		
Rengjøring av luftkvalitetssensoren	164		
Rengjøre forfilteret	165		
6 Bytte ut filtrene	166		
Indikator for filterbytte	166		
Bytte ut filtrene	166		
Tilbakestille filter	167		

1 Viktig

Sikkerhet

Les denne brukerhåndboken nøye før du bruker apparatet, og ta vare på den for fremtidig bruk.

Fare

- Ikke la det komme vann eller annen væske eller brennbart vaskemiddel inn i apparatet. Det kan forårsake elektrisk støt og/eller brannfare.
- Ikke rengjør apparatet med vann eller noen annen væske eller et (brennbart) vaskemiddel. Det kan føre til elektrisk støt og/eller brannfare.
- Ikke spray brennbar væske, som insektmiddel eller parfyme i nærheten av apparatet.

Advarsel

- Før du kobler til apparatet, må du kontrollere at spenningen som er angitt på apparatet, stemmer overens med nettspenningen.

- Hvis strømledningen er ødelagt, må den alltid skiftes ut av Philips, et servicesenter som er godkjent av Philips, eller lignende kvalifisert personell for å unngå farlige situasjoner.
- Apparatet må ikke brukes hvis det er skade på støpselet, ledningen eller selve apparatet.
- Dette apparatet kan brukes av barn over åtte år og av personer med nedsatt sansevne eller fysisk eller psykisk funksjonsevne, eller personer med manglende erfaring eller kunnskap, dersom de får instruksjoner om sikker bruk av apparatet eller tilsyn som sikrer sikker bruk, og hvis de er klar over risikoen. Barn skal ikke leke med apparatet. Barn skal ikke utføre rengjøring eller vedlikehold uten tilsyn.
- Åpningene for innluft og utluft må ikke blokkeres, f.eks. ved å plassere gjenstander foran åpningene.

- Sørg for at ikke fremmede gjenstander faller ned i apparatet gjennom luftuttaket.
- Standard Wi-Fi-grensesnitt basert på 802.11b/g/n ved 2,4GHz med en maksimal utgangseffekt på 17 mW EIRP.

Forsiktig

- Dette apparatet er ingen erstatning for ordentlig lufting, regelmessig støvsuging eller bruk av en utsugingsenhet eller vifte ved matlaging.
- Støpselet og apparatet blir varmt hvis stikkkontakten har dårlige koblinger. Sørg for å koble apparatet til en stikkontakt med riktige koblinger.
- Plasser og bruk alltid apparatet på en tørr, stabil, jevn og horisontal overflate.
- La det være minst 20 cm ventilasjon bak og på begge sidene av apparatet og la det være minst 30 cm ventilasjon over apparatet.

- Ikke plasser gjenstander oppå apparatet.
- Ikke sitt eller stå på apparatet. Hvis du sitter eller står oppå apparatet, kan det føre til skader.
- Ikke plasser apparatet rett under et klimaanlegg. Dette kan føre til at kondens drypper på apparatet.
- Kontroller at alle filterne er riktig montert, før du slår på apparatet.
- Bruk bare originale filter fra Philips tiltenkt dette apparatet. Ikke bruk andre filter.
- Forbrenning av filteret kan forårsake varige skader og/eller fare for andre. Ikke bruk filteret som brensel eller andre lignende formål.
- Du bør unngå å dunke på apparatet (spesielt på åpningene for innluft og utluft) med harde gjenstander.
- Hvis du skal løfte eller flytte apparatet, må du alltid bruke håndtaket bak på apparatet.

- Ikke stikk fingrene eller gjenstander inn i åpningene for innluft eller utluft. Det kan forårsake fysiske skader og/eller feil på apparatet.
- Du bør ikke bruke dette apparatet når du har brukt insektmidler som avgir røyk innendørs eller på steder med oljete restprodukter, røkelse som brennes, eller kjemisk damp.
- Du bør ikke bruke apparatet i nærheten av gassdrevne apparater, varmeapparater eller peiser.
- Du må alltid koble fra apparatet etter bruk og før rengjøring eller annet vedlikehold eller ved bytte av filter.
- Du bør ikke bruke apparatet i rom der temperaturen svinger kraftig. Dette kan føre til kondens inne i apparatet.
- Plasser apparatet minst to meter unna elektriske apparater som bruker radiobølger gjennom luften, for eksempel TV-er, radioer og radiokontrollerte klokker.
- Apparatet er kun ment til bruk i husstander under vanlige driftsforhold.
- Du bør ikke bruke apparatet i våte omgivelser eller omgivelser med høy romtemperatur, for eksempel på bad, toaletter eller kjøkkenet.
- Apparatet fjerner ikke karbonmonoksid (CO) eller radon (Rn). Apparatet kan ikke brukes som en sikkerhetsanordning ved uhell med forbrenningsprosesser eller farlige kjemikalier.
- Hvis du må flytte apparatet, må du koble apparatet fra strømforsyningen først.
- Ikke flytt apparatet ved å trekke i strømledningen.
- Du må alltid rengjøre hendene etter at du har byttet filter.
- Koble fra apparatet for å overstyre smartaktiverte eller fjernstyrte funksjoner.

2 Luftrenseren din

Gratulerer med kjøpet, og velkommen til Philips!

For å få fullt utbytte av støtten som Philips tilbyr, må du registrere produktet på www.philips.com/welcome.

Produktoversikt (fig. ①)

- A Åpning for utluft
- B Kontrollpanel
- C Lampe for luftkvalitet
- D Luftkvalitetssensorer
- E NanoProtect-filter, serie 3 (FY2422)*
- F NanoProtect-filter AC (FY2420)*
- G Forfilter
- H Luftinntak H1, H2 og H3
- I Frontpanel

Oversikt over kontrollknapper (fig. ②)

- J Av/på-knapp
- K Lysdimmeknapp
- L Knapp for automodus
- M Display
- N Ikon for generell modus
- O Ikon for allergenmodus
- P Ikon for modus for bakterier og virus
- Q Turboknapp for vifte
- R Timerknapp
- S Tilbakestillingsknapp

3 Komme i gang

Installere filterene

Note

- Kontroller at luftrenserseren er koblet fra stikkontakten før du monterer filterne.
- Pass på at siden på filteret med merket vender mot deg.

- 1 Trekk den nederste delen av frontpanelet for å fjerne det fra luftrenserseren (fig.③).
- 2 Trykk de to klemmene ned (1), og trekk forfilteret mot deg (2) (fig.④).
- 3 Fjern alle filterne (fig.⑤).
- 4 Fjern all emballasjen fra filterne (fig.⑥).
- 5 Sett det tykke filteret (FY2422) inn i luftrenserseren, og sett deretter inn det tynne AC-filteret (FY2420) (fig.⑦). Du kan se modellnummeret på hvert filter.
- 6 Sett forfilteret tilbake i luftrenserseren (fig.⑧).

Note

- Pass på at siden med de to klemmene vender mot deg, og at alle krokene til forfilteret er ordentlig festet til luftrenserseren.

- 7 Sett frontpanelet på igjen ved å trykke den øverste delen av panelet på plass på toppen av luftrenserseren (1). Deretter skyver du panelet forsiktig mot luftrenserseren (2) (fig.⑨).
- 8 Vask hendene grundig etter installasjon av filtre.

Wi-Fi-tilkobling

Konfigurere Wi-Fi-tilkoblingen for første gang

- 1 Last ned og installer Philips **Clean Home+**-appen fra **App Store** eller **Google Play**.



- 2 Sett støpselet til luftrenserseren i stikkontakten, og hold nede **⏻** for å slå på luftrenserseren.
↳ Wi-Fi-indikatoren **📶** blinker oransje for første gang.
- 3 Kontroller at smarttelefonen eller nettbrettet er koblet til Wi-Fi-nettverket.
- 4 Start **Clean Home+**-appen og klikk på **Koble til en ny enhet**, eller trykk på **+**-knappen øverst på skjermen. Følg instruksjonene på skjermen for å koble luftrenserseren til nettverket ditt.
- 5 Etter vellykket paring og tilkobling lyser Wi-Fi-indikatoren **📶** hvitt. Hvis parkoblingen ikke er vellykket, kan du se i avsnittet om feilsøking eller hjelpedelen i **Clean Home+**-appen for å få omfattende og oppdaterte tips om feilsøking.





Merk

- Denne instruksjonen er bare gyldig når luftrenseren konfigureres for første gang. Hvis nettverket har blitt endret, eller konfigurasjonen må utføres på nytt, kan du se avsnittet "Tilbakestill Wi-Fi-tilkoblingen" på side 160.
- Hvis du vil koble mer enn én luftrenser til smarttelefonen eller nettbrettet, må du gjøre dette hver for seg. Fullfør konfigureringen av én luftrenser før du slår på den andre luftrenseren.
- Sørg for at avstanden mellom smarttelefonen eller nettbrettet og luftrenseren er mindre enn 10 m og uten hindringer.
- Denne appen støtter de nyeste versjonene av Android og iOS. Gå til www.philips.com/cleanhome for å få den nyeste oppdateringen om støttede operativsystemer og enheter.

Tilbakestill Wi-Fi-tilkoblingen

Merk

- Dette gjelder når standardnettverket luftrenseren er koblet til, har blitt endret.
- Tilbakestill Wi-Fi-tilkoblingen når standard nettverk er endret.

- 1 Sett støpselet til luftrenseren i stikkontakten, og hold nede  for å slå på luftrenseren.
- 2 Hold nede  og  samtidig i tre sekunder til du hører et pip.
 - ↳ Luftrenseren går inn i paringsmodus.
 - ↳ Wi-Fi-indikatoren  blinker oransje.
- 3 Følg trinn 4-5 i avsnittet **Konfigurere Wi-Fi-tilkoblingen for første gang**.

4 Bruke luftrensere

Forstå lampen for luftkvalitet

IAI-indeksen (Indoor Allergen Index) er en numerisk visning i sanntid som gir visuell og umiddelbar tilbakemelding på allergennivået innendørs.





IAI	Farger for luftkvalitet	Luftkvalitetsnivå
1–3	Blå	God
4–6	Indigoblått	Ganske god
7–9	Rødlilla	Dårlig
10–12	Rød	Veldig dårlig

Lampen for luftkvaliteten lyser automatisk når luftrenseren slås på, og lyser opp med alle fargene i rekkefølge. Etter ca. 30 sekunder velger luftkvalitetssensoren den fargen som svarer til luftkvaliteten i omgivelsene.

Slå av og på

Note

- Plasser alltid luftrenseren på en stabil, vannrett og jevn overflate med fronten vendt bort fra veggen eller møblelementet.
- Lukk alle dører og vinduer for å få optimal luftrensing.
- Hold gardiner unna åpningene for innluft og utluft.

- 1 Sett støpselet på luftrenseren inn i stikkkontakten.
- 2 Trykk på  for å slå på luftrenseren (fig. 10).
 - ↳ Luftrenseren piper.
 - ↳ Luftrenseren bruker allergenmodus som standard.
 - ↳ Når luftrenseren varmes opp, vises  på skjermen. Etter måling av partikler i luften viser luftrenseren IAI-nivået og går til automodus og viser  på skjermen (fig. 11).
 - ↳ Luftkvalitetssensoren velger automatisk riktig lampefarge for luftkvalitet etter å ha målt den i omtrent 30 sekunder.
- 3 Hold nede  i tre sekunder for å slå av luftrenseren.

Note



- Hvis luftrenseren forblir koblet til stikkkontakten etter at den er slått av, fungerer luftrenseren på de samme innstillingene når den slås på igjen.

Endre innstillinger for automodus

Du kan velge allergenmodusen (), den generelle modusen () eller modusen for bakterier og virus ().



Allergenmodus

Den svært sensitive allergenmodusen er utviklet for å reagere på selv små endringer i allergennivået i luften til omgivelsene.

- Trykk på knappen for automodus () for å velge allergenmodus (fig. ).
 - ↳ Auto (A) og  vises på skjermen.



Generell modus

En smart autoinnstilling som automatisk justerer luftrensens innstillinger til det ideelle nivået.

- Trykk på knappen for automodus () for å velge den generelle modusen (fig. ).
 - ↳ Auto (A) og  vises på skjermen.

Bakterie- og virusmodus

Modus for bakterier og virus øker luftstrømmen, slik at bakterier og virus raskt reduseres.

- Trykk på knappen for automodus () for å velge modus for bakterier og virus (fig. ).
 - ↳ Auto (A) og  vises på skjermen.

Slik endrer du viftehastigheten

I tillegg til automodusen er det flere viftehastigheter tilgjengelige.

Når du bruker de manuelle viftehastighetsinnstillingene, vil luftrenseren likevel overvåke luftkvaliteten, men den vil ikke automatisk justere viftehastigheten hvis den oppdager endringer i luftkvaliteten.

Hvilemodus (SL)



I hvilemodus bruker luftrenseren en stillegående, veldig lav hastighet.

- Trykk på viftehastighetsknappen () for å velge hvilemodus (SL) (fig. ).

Note

- Alle lysene slukkes i hvilemodus.
- Du kan slå på lyset manuelt ved å trykke på .

Manuell

- Trykk på viftehastighetsknappen () gjentatte ganger for å velge viftehastigheten (fig. ).

Turbo (t)

I turbomodus jobber luftrenseren på høyeste hastighet.

- Trykk på viftehastighetsknappen () for å velge turbomodus (t) (fig. ).

Stille inn timeren

Med timeren kan du velge hvor lenge luftrenseren skal være slått på. Når den forhåndsinnstilte tiden er ute, slås luftrenseren automatisk av.

- Trykk på timerknappen  gjentatte ganger for å velge antall timer du ønsker at luftrenseren skal være slått på (fig. 18).
 - ↳ Timeren gir deg valget fra **1** til **12** timer.



Hvis du vil deaktivere timeren, trykker du på timerknappen  gjentatte ganger til -- vises på skjermen.

Note

- Hvis du angir timeren én gang, starter den fra den forrige innstilte tiden neste gang du bruker den.

Bruke av/på-funksjonen for lampen

Med dimme-knappen for lampen kan du slå av eller på lampen for luftkvalitet, skjermen og funksjonsvisningen hvis ønskelig.



- 1 Trykk på dimmeknappen  én gang og lampen for luftkvaliteten dimmes.
- 2 Trykk på dimmeknappen  én gang til og lampen for luftkvaliteten slås av.
- 3 Trykk på dimmeknappen for lampen  for tredje gang for å slå på alle lampene igjen.

Bytte visningsmodus

Luftrenseren har dobbel visningsmodus, IAI-visning og PM2.5-visning.

Note

- Luftrenseren bruker IAI-visningsmodus som standard.

- 1 Hold nede dimmeknappen  i tre sekunder for å bytte til PM2.5-visningsmodus (fig. 19).
 - ↳ **PM2.5** blinker to ganger.
 - ↳ Det faktiske PM2.5-nivået vises på skjermen.
- 2 Hold nede dimmeknappen  i tre sekunder igjen for å bytte tilbake til IAI-visningsmodus (fig. 20).
 - ↳ **IAI** blinker to ganger.
 - ↳ IAI-nivået vises på skjermen.

5 Rengjøring

Note

- Slå alltid av luftrenseren og koble den fra stikkkontakten før rengjøring.
- Senk aldri luftrenseren ned i vann eller annen væske.
- Bruk aldri skuremidler eller sterke eller brennbare rengjøringsmidler som blekemidler eller alkohol til å rengjøre noen deler av luftrenseren.
- Bare forfilteret kan rengjøres. Luftrensefilteret kan ikke rengjøres eller støvsuges.
- Ikke forsøk å rengjøre filterne eller luftkvalitetssensoren med en støvsuger.

Rengjøre luftrenserkabinettet

Rengjør innsiden og utsiden av luftrenseren regelmessig for å hindre at støv samler seg.

- 1 Bruk en myk og tørr klut til å rengjøre både innvendig og utvendig på luftrenseren.
- 2 Lufttaksventilen kan også rengjøres med en tørr og myk klut.

Rengjøring av luftkvalitetssensoren

Rengjør luftkvalitetssensoren annenhver måned for optimal funksjon av luftrenseren.

Note

- Hvis luftrenseren brukes i støvete omgivelser, kan det hende at den må rengjøres oftere.
- Hvis luftfuktigheten i rommet er svært høy, kan det oppstå kondens på luftkvalitetssensoren, og lampen for luftkvalitet kan vise en dårlig luftkvalitet selv om luftkvaliteten faktisk er god. Hvis dette skjer, må du rengjøre luftkvalitetssensoren eller kjøre luftrenseren på en manuell hastighetsinnstilling.

- 1 Slå av luftrenseren og koble støpselet fra stikkkontakten.
- 2 Rengjør inntaket og uttaket for luftkvalitetssensoren med en myk børste (fig. 21).
- 3 Fjern dekselet for luftkvalitetssensoren (fig. 22).
- 4 Rengjør luftkvalitetssensoren og støvinntaket og -uttaket med en fuktig bomullspinne (fig. 23).
- 5 Tørk alle deler grundig med en tørr bomullspinne.
- 6 Sett dekselet for luftkvalitetssensoren tilbake på plass (fig. 24).

Rengjøre forfilteret

Rengjør forfilteret når **F0** vises på skjermen (fig.25).

- 1 Slå av luftrenseren og koble støpselet fra stikkkontakten.
- 2 Trekk den nederste delen av frontpanelet for å fjerne det fra luftrenseren (fig.3).
- 3 Trykk de to klemmene ned (1), og trekk forfilteret mot deg (2) (fig.4).
- 4 Hvis forfilteret er veldig skittent, må du bruke en myk børste til å børste bort støv (fig.26). Rengjør deretter forfilteret under rennende vann.
- 5 Lufttørk forfilteret grundig før du setter det tilbake i luftrenseren.

Note

- For å optimalisere levetiden til forfilteret må du passe på at det lufttørker helt etter rengjøringen.
- Vask hendene etter at du har tatt i filteret.

- 6 Sett forfilteret tilbake i luftrenseren (fig.8).

Note

- Pass på at siden med de to klemmene vender mot deg, og at alle krokene til forfilteret er ordentlig festet til luftrenseren.

- 7 Sett frontpanelet på igjen ved å trykke den øverste delen av panelet på plass på toppen av luftrenseren (1). Deretter skyver du panelet forsiktig mot luftrenseren (2) (fig.9).
- 8 Sett støpselet på luftrenseren inn i stikkkontakten.

- 9 Hold nede tilbakestillingsknappen  i tre sekunder for å tilbakestille rengjøringsplanen for forfilteret (fig.27).

- 10 Vask hendene grundig etter installasjon av filtre.

6 Bytte ut filterene

Indikator for filterbytte

Denne luftrensere er utstyrt med en indikator for filterbytte som sørger for at luftrensfilteret fungerer optimalt når luftrenseren er i bruk. Når filterene må byttes ut, vises filterkoden på skjermen (se filtervarselsstabelen).

Hvis du ikke bytter ut filterene i løpet av 14 dager, slutter luftrenseren å fungere og låses automatisk for å beskytte luftkvaliteten i rommet. Bytt ut filterene så snart som mulig i henhold til filterkoden.

Bytte ut filterene

Note

- Luftrensfilterene kan ikke rengjøres eller støvsuges.
- Slå alltid av luftrenseren og trekk ut støpselet fra kontakten før du bytter ut filterene.
- Filterene må ikke rengjøres med en støvsuger.
- Hvis forfilteret er skadet, slitt eller ødelagt, må du ikke bruke det. Gå til www.philips.com/support.

Status for filterets varselampe	Action
A3 vises på skjermen	Bytt ut NanoProtect-filteret, serie 3 (FY2422)
C7 vises på skjermen	Skift NanoProtect-filter, AC (FY2420)
A3 og C7 vises vekselvis på skjermen	Bytt begge filterene

- 1 Slå av luftrenseren og koble støpselet fra stikkkontakten.
- 2 Ta ut det brukte luftfilteret i henhold til statusen for filterets varselampe som vises på skjermen (fig. 28). Kast de brukte filterene.

Note

- Ikke berør den foldede overflaten til filteret. Du må heller ikke lukte på filterene ettersom de inneholder forurensning fra luften.









- 3 Fjern all emballasjen fra de nye filterene (fig. 6).
- 4 Sett de nye filterene i luftrenseren (fig. 7).
- 5 Sett støpselet på luftrenseren inn i stikkkontakten.
- 6 Hold nede tilbakestillingsknappen  i tre sekunder for å tilbakestille levetidtelleren for filteret (fig. 29).

Note

- Vask hendene etter at du har byttet filter.

Tilbakestill filter

Du kan bytte ut filtrene selv om det ikke vises noen kode for filterbytte på skjermen. Når du har byttet ut et filter, må du tilbakestille levetidtelleren for filteret manuelt.

- 1 Hold nede  og  samtidig i tre sekunder for å gå til modusen for tilbakestilling av filteret (fig. ).
↳ Koden (**A3**) for NanoProtect-filteret, serie 3 vises på skjermen.
- 2 Hold nede  i tre sekunder for tvungen tilbakestilling av levetidtelleren til NanoProtect-filteret, serie 3 (fig. ).
- 3 Koden (**C7**) for NanoProtect AC-filteret vises på skjermen etter at du har tilbakestilt levetidtelleren for NanoProtect-filteret, serie 3 (fig. ).
- 4 Hold nede  i tre sekunder for tvungen tilbakestilling av levetidtelleren til NanoProtect AC-filteret, og avslutt modusen for tilbakestilling (fig. .



7 Lagring

- 1 Slå av luftrenseren og koble støpselet fra stikkontakten.
- 2 Rengjør luftrenseren, luftkvalitetssensoren og forfilteret (se avsnittet Rengjøring).
- 3 La alle delene lufttørke helt før de settes til oppbevaring.
- 4 Pakk filtrene og forfilteret hver for seg inn i lufttette plastposer.
- 5 Oppbevar luftrenseren, filtrene og forfilteret på et avkjølt og tørt sted.
- 6 Vask alltid hendene grundig etter at du har håndtert filtre.

8 Feilsøking

Dette kapittelet oppsummerer de vanligste problemene du kan oppleve med apparatet. Hvis du ikke får løst problemet med informasjonen under, kontakter du forbrukerstøtten der du bor.

Problem	Mulig løsning
Apparatet fungerer ikke selv om det er koblet til.	<ul style="list-style-type: none">• Du har ikke byttet ut filteret ennå, selv om koden for bytting vises på skjermen. Apparatet låses hvis du ikke bytter filteret. I slike tilfeller må du bytte filteret og tilbakestille levetidtelleren for filteret.
Apparatet fungerer ikke selv om det er slått på ...	<ul style="list-style-type: none">• Koden for filterbytte har vært slått på kontinuerlig, men du har ikke byttet ut filteret og apparatet er nå låst. I slike tilfeller må du bytte filteret og tilbakestille levetidtelleren for filteret.
Apparatet slås av utilsiktet.	<ul style="list-style-type: none">• Apparatet starter automatisk og går tilbake til forrige modus når strømmen fortsetter.
Wi-Fi-oppsettet er ikke vellykket.	<ul style="list-style-type: none">• Hvis rутeren som luftrenseren er koblet til, er dualband og per nå ikke tilkoblet et 2,4 GHz-nettverk, må du bytte til et annet bånd på samme ruter (2,4 GHz), og prøve å pare luftrenseren på nytt. 5 GHz-nettverk støttes ikke.• Nettverk for nettgodkjenning støttes ikke.• Kontroller at renseren er innen rekkevidden til Wi-Fi-rутeren. Du kan prøve å plassere luftrenseren nærmere Wi-Fi-rутeren.• Kontroller at nettverksnavnet er riktig. Nettverksnavnet skiller mellom små og store bokstaver.• Kontroller at Wi-Fi-passordet er riktig. Passordet skiller mellom små og store bokstaver.• Prøv å konfigurere på nytt ved å følge instruksjonene i avsnittet Konfigurere Wi-Fi-tilkoblingen når nettverket har blitt endret.• Wi-Fi-tilkoblingen kan bli avbrutt av elektromagnetiske eller andre forstyrrelser. Hold apparatet unna andre elektroniske enheter som kan forårsake forstyrrelser.• Kontroller om mobilenheten er i flymodus. Pass på at flymodusen er deaktivert når du kobler til Wi-Fi-nettverket.• Se i hjelp-delen i appen for å få omfattende og oppdaterte tips om feilsøking.

Problem	Mulig løsning
Luftstrømmen som kommer ut av luftuttaket, er betydelig svakere enn før.	<ul style="list-style-type: none"> • Forfilteret er skittent. Rengjør forfilteret (se avsnittet Rengjøring).
Luftkvaliteten blir ikke bedre, selv om apparatet har vært i bruk over lang tid.	<ul style="list-style-type: none"> • Ett av filterene ikke er montert i apparatet. Kontroller at alle filterene er riktig montert i følgende rekkefølge, fra innerst til ytterst: 1) NanoProtect-filter, serie 3, 2) forfilter. • Luftkvalitetssensoren er fuktig. Luftfuktigheten i rommet er høy og forårsaker kondens. Sørg for at luftkvalitetssensoren er ren og tørr (se avsnittet Rengjøring).
Fargen på lampen for luftkvalitet forblir den samme.	<ul style="list-style-type: none"> • Luftkvalitetssensoren er skitten. Rengjør luftkvalitetssensoren (se avsnittet Rengjøring).
Apparatet avgir en merkelig lukt.	<ul style="list-style-type: none"> • De første gangene du bruker produktet, kan det avgis plastlukt. Dette er normalt. Hvis apparatet imidlertid avgir en brent lukt, må du ta kontakt med Philips-forhandleren eller et godkjent Philips-servicesenter. Apparatet kan også avgis en ubehagelig lukt når filteret er skittent. I slike tilfeller må du rengjøre eller bytte ut det relevante filteret.
Apparatet avgir støy.	<ul style="list-style-type: none"> • Hvis apparatet avgir støy, kan du endre viftehastigheten til et lavere nivå. Hvis du bruker apparatet på et soverom om natten, kan du velge hvilemodus.
Apparatet indikerer fortsatt at jeg må bytte ut et filter, selv om jeg allerede har byttet det.	<ul style="list-style-type: none"> • Kanskje du ikke tilbakestilte levetidtelleren for filteret. Koble til apparatet, trykk på  for å slå på apparatet, og trykk deretter på og hold inne tilbakestillingsknappen  i 3 sekunder.
Feilkodene E1, E2, E3 eller E4 vises på skjermen.	<ul style="list-style-type: none"> • Apparatet har funksjonsfeil. Ta kontakt med forbrukerstøtten i landet der du bor.

9 Garanti og service

Hvis du trenger informasjon, eller hvis du har problemer, kan du besøke webområdet til Philips på www.philips.com eller ta kontakt med Philips' forbrukerstøtte der du bor (du finner telefonnummeret i garantiheftet). Hvis det ikke er noen kundestøtte der du bor, kan du gå til den lokale Philips-forhandleren.

Bestill deler eller tilbehør

Hvis du må erstatte en del eller vil kjøpe en ekstra del, kan du oppsøke Philips-forhandleren din eller gå til www.philips.com/support.

Hvis du har problemer med å få tak i deler, kan du ta kontakt med Philips' forbrukerstøtte i landet der du bor (du finner telefonnummeret i garantiheftet).

10 Merknader

Elektromagnetiske felt (EMF)

Dette Philipsapparatet overholder alle aktuelle standarder og forskrifter for eksponering for elektromagnetiske felt.

Samsvar med EMF

Koninklijke Philips N.V. produserer og selger flere produkter som er beregnet på forbrukere, og som på samme måte som ethvert elektronisk apparat, ofte kan utstråle og motta elektromagnetiske signaler.

Et av Philips' viktigste forretningsprinsipper er å ta alle nødvendige forholdsregler for helse og sikkerhet, slik at produktene samsvarer med alle de juridiske kravene og oppfyller de EMF-standardene som gjaldt da produktene ble produsert.

Philips er forpliktet til å utvikle, produsere og markedsføre produkter som ikke forårsaker uheldige helsevirkninger. Philips bekrefter at hvis Philips-produkter håndteres riktig ifølge tilsiktet bruk, er det trygt å bruke dem ut fra den kunnskapen vi har per dags dato.

Philips har en aktiv rolle i utviklingen av internasjonale standarder for EMF og sikkerhet, noe som gjør det mulig for Philips å forutse den videre utviklingen på dette området, for slik å kunne integrere den i produktene på et tidlig stadium.

Gjenvinning



Dette symbolet betyr at dette produktet ikke må avhendes i vanlig husholdningsavfall (2012/19/EU).

Følg nasjonale regler for egen innsamling av elektriske og elektroniske produkter. Hvis du kaster produktet på riktig måte, bidrar du til å forhindre negative konsekvenser for helse og miljø.

Merknad

App Store er et servicemerke som tilhører Apple Inc.

Google Play er et varemerke for Google Inc.

Dette Philips-apparatet og Clean Home+-appen bruker programvare med åpen kildekode. Kopier av lisenstekst for programvare med åpen kildekode som brukes i dette produktet, kan hentes fra webområdet vårt: www.philips.com/cleanhome.

Innehåll

1 Viktigt!	173	7 Förvaring	184
Säkerhet	173		
2 Din luftrenare	176	8 Felsökning	185
Produktöversikt (bild ①)	176		
Översikt av kontroller (bild ②)	176	9 Garanti och service	187
		Beställ delar och tillbehör	187
3 Komma igång	177	10 Meddelanden	187
Installera filtren	177	Elektromagnetiska fält (EMF)	187
Wi-Fi-anslutning	177	Återvinning	188
		Obs!	188
4 Använda luftrenaren	179	Förenklade EU-försäkran om överensstämmelse	188
Så här fungerar luftkvalitetslampan	179		
Slå på och av	179		
Ändra autolägesinställningen	180		
Ändra fläkthastigheten	180		
Ställa in timern	181		
Använda funktionen lampa på/ av	181		
Växla visningsläge	181		
5 Rengöring	182		
Rengöra luftrenaren	182		
Rengöra luftkvalitetssensorn	182		
Rengöra förfiltret	182		
6 Byta filtren	183		
Indikator för byte av filter	183		
Byta filtren	183		
Återställa filter	184		

1 Viktigt!

Säkerhet

Läs användarhandboken noggrant innan du använder apparaten och spara den för framtida bruk.

Fara

- Se till att inte vatten eller någon annan vätska eller brandfarligt rengöringsmedel kommer in i apparaten eftersom det medför risk för elektriska stötar och/eller brandfara.
- Rengör inte apparaten med vatten eller några andra vätskor eller (brandfarligt) rengöringsmedel eftersom det medför risk för elektriska stötar och/eller brandfara.
- Spreja inte brandfarligt material som insektsmedel eller parfymer runt apparaten.

Varning

- Kontrollera att den spänning som anges på apparaten överensstämmer med

den lokala nätspänningen innan du ansluter apparaten.

- Om nätsladden är skadad måste den alltid bytas ut av Philips, ett av Philips auktoriserade serviceombud eller liknande behöriga personer för att undvika olyckor.
- Använd inte apparaten om stickkontakten, nätsladden eller själva apparaten är skadad.
- Den här apparaten kan användas av barn från 8 års ålder, av personer med nedsatt fysisk, sensorisk och psykisk förmåga, samt av personer som inte har kunskap om hur apparaten används, förutsatt att det sker under tillsyn eller att de har informerats om hur apparaten används på ett säkert sätt och om de eventuella riskerna. Barn får inte leka med apparaten. Rengöring och underhåll får endast utföras av barn om det sker under tillsyn av en vuxen.

- Blockera inte luftintaget och -utblåset, t.ex. genom att placera föremål på utblåset eller framför luftintaget.
- Se till att främmande föremål inte kommer in apparaten genom utblåset.
- Standard-WiFi-gränssnitt baserat på 802.11b/g/n på 2,4 GHz med en maximal uteffekt på 17 mW EIRP.

Varning!

- Den här apparaten ersätter inte ordentlig ventilation, regelbunden dammsugning eller användning av spiskåpa eller fläkt vid matlagning.
- Om eluttaget som driver apparaten är dåligt anslutet blir apparatens kontakt varm. Se till att koppla in apparaten i ett ordentligt anslutet eluttag.
- Placera och använd alltid apparaten på en torr, stabil, jämn och plan yta.
- Lämna minst 20 cm utrymme bakom och på båda sidorna av apparaten. Lämna även

minst 30 cm utrymme ovanför apparaten.

- Placera inte något ovanpå apparaten.
- Sitt eller stå inte på apparaten. Om du sitter eller står på apparaten kan du skada dig.
- Placera inte apparaten precis under en luftkonditioneringsapparat, detta för att förebygga att kondens droppar ned på apparaten.
- Kontrollera att alla filter sitter rätt innan du slår på apparaten.
- Använd endast originalfilter från Philips avsedda för apparaten. Använd inte några andra filter.
- Om filtret antänds kan det orsaka oåterkallelig mänsklig skada och/eller riskera andra människors liv. Använd inte filtret som bränsle eller för liknande ändamål.
- Undvik att slå till apparaten (särskilt luftintaget och utblåset) med hårda föremål.

- Lyft alltid eller flytta apparaten med handtaget som sitter på baksidan av apparaten.
- För inte in fingrar eller andra föremål i utblåset eller luftintaget för att undvika fysisk skada eller att apparaten går sönder.
- Använd inte apparaten om du har använt rökbaseerade insektsmedel eller på platser med rester från olja, rökelse eller kemisk rök.
- Använd inte apparaten nära gasutrustning, värmekällor eller eldstäder.
- Koppla alltid ur apparaten efter användning samt före rengöring och annat underhåll och när du byter filter.
- Använd inte apparaten i rum med stora temperaturförändringar, eftersom det kan bildas kondens på apparatens insida.
- För att förhindra störningar bör du placera apparaten på minst 2 m avstånd från elektriska

apparater med luftburna radiovågor, såsom tv-apparater, radioapparater och radiostyrda klockor.

- Apparaten är endast avsedd för hemmabruk under normala förhållanden.
- Använd inte apparaten i våta miljöer eller i miljöer med hög temperatur, såsom badrum, toalett eller kök.
- Apparaten avlägsnar inte koloxid (CO) eller radon (Rn). Den kan inte användas som säkerhetsanordning vid olyckor med förbränningsprocesser och farliga kemikalier.
- Om du behöver flytta på apparaten kopplar du ut den från strömkällan först.
- Flytta inte apparaten genom att dra i nätsladden.
- Tvätta alltid händerna när du har bytt filter.
- Koppla ur apparaten för att åsidosätta funktionerna smart aktiverad eller fjärransluten.

2 Din luftrenare

Vi tycker att det är roligt att du har köpt en Philips-produkt!

Genom att registrera produkten på www.philips.com/welcome får du tillgång till full produktsupport.

Produktöversikt (bild ①)

- A Luftutblås
- B Kontrollpanel
- C Luftkvalitetslampa
- D Luftkvalitetssensorer
- E NanoProtect-filter i serie 3 (FY2422)*
- F NanoProtect-filter AC (FY2420)*
- G Förfilter
- H H1-, H2- och H3-luftintag
- I Frontpanel

Översikt av kontroller (bild ②)

- J På/av-knapp
- K Ljusdimmerknapp
- L Knapp för autoläge
- M Displayskärm
- N Allmänt läge, ikon
- O Ikon för allergenläge
- P Ikon för bakterie- och virusläge
- Q Knapp för fläkthastighet
- R Timerknapp
- S Återställningsknapp

3 Komma igång

Installera filtren

Note

- Kontrollera att luftrenaren är fränkopplad från eluttaget innan du installerar filtren.
- Se till att sidan på filtret med taggen är riktad mot dig.

- 1 Dra ut frontpanelens nedre del och ta bort den från luftrenaren (bild ③).
- 2 Tryck ned de två klämmorna (1) och dra förfiltret mot dig (2) (bild ④).
- 3 Ta bort alla filter (bild ⑤).
- 4 Ta bort allt förpackningsmaterial från filtren (bild ⑥).
- 5 Lägg det tjocka filtret (FY2422) i luftrenaren och sedan det tunna AC-filtret (FY2420) (bild ⑦). Modellnumren står på båda filtren.
- 6 Fäst förfiltret i luftrenaren igen (bild ⑧).

Note

- Se till att sidan med de två klämmorna är vänd mot dig och att alla krokar på förfiltret sitter ordentligt i luftrenaren.

- 7 Sätt tillbaka frontpanelen genom pressa den övre delen av panelen längst upp på luftrenaren (1). Sedan trycker du försiktigt panelen mot luftrenaren (2) (bild ⑨).
- 8 Tvätta händerna noga när du har installerat filtren.

Wi-Fi-anslutning

Konfigurera Wi-Fi-anslutningen för första gången

- 1 Ladda ned och installera Philips-appen **Clean Home+** från **App Store** eller **Google Play**.



- 2 Sätt i kontakten till luftrenaren i eluttaget och tryck på **⏻** för att slå på luftrenaren.
↳ Wi-Fi-indikatorn **📶** blinkar orange för första gången.
- 3 Se till att din smartphone eller surfplatta är ansluten till Wi-Fi-nätverket.
- 4 Starta appen **Clean Home+** och klicka på **Anslut en ny enhet** eller tryck på knappen **+** längst upp på skärmen. Följ instruktionerna på skärmen för att ansluta luftrenaren till nätverket.
- 5 Efter ihopparningen och anslutningen lyser Wi-Fi-indikatorn **📶** vitt. Om ihopparningen misslyckas läser du avsnittet Felsökning eller hjälpaavsnittet i appen **Clean Home+** för att få omfattande och uppdaterade felsökningstips.





☰ Obs!

- Den här instruktionen gäller endast första gången luftrenaren installeras. Om nätverket har ändrats eller om konfigurationen måste utföras igen läser du avsnittet "Återställ Wi-Fi-anslutningen" på sidan 178.
- Om du vill ansluta fler än en luftrenare till din smartphone eller surfplatta måste du ansluta dem en och en. Avsluta konfigurationen av en luftrenare innan du slår på nästa luftrenare.
- Se till att avståndet mellan din smartphone och luftrenaren är mindre än 10 m och att det inte finns några hinder.
- Appen kan användas med de senaste versionerna av Android och iOS. På www.philips.com/cleanhome hittar du den senaste informationen om vilka operativsystem och enheter som kan användas.

Återställ Wi-Fi-anslutningen

☰ Obs!

- Detta gäller vid ändringar av det standardnätverk som din luftrenare är ansluten till.
- Återställ Wi-Fi-anslutningen när standardnätverket har ändrats.

- 1 Sätt i kontakten till luftrenaren i eluttaget och tryck på  för att slå på luftrenaren.
- 2 Tryck på  och  samtidigt i tre sekunder tills du hör ett pipjud.
 - ↳ Luftrenaren försätts i ihopparningsläge.
 - ↳ Wi-Fi-indikatorn  blinkar orange.
- 3 Följ steg 4–5 i avsnittet "Konfigurera Wi-Fi-anslutningen för första gången".

4 Använda luftrenaren

Så här fungerar luftkvalitetslampan

Inomhusallergenindex (IAI) är en numerisk display i realtid som ger synlig och omedelbar feedback på inomhusallergennivån.



IAI	Färg på luftkvalitetslampan	Luftkvalitetsnivå
1–3	Blå	Bra
4–6	Blå–violett	Ganska bra
7–9	Röd–lila	Dålig
10–12	Röd	Mycket dålig

Luftkvalitetslampan tänds automatiskt när luftrenaren slås på och alla färger tänds i följd. Efter cirka 30 sekunder väljer luftkvalitetens sensorer den färg som motsvarar den omgivande luftens kvalitet för luftburna partiklar.

Slå på och av

Note

- Placera alltid luftrenaren på en stabil, plan och jämn yta med enhetens framsida vänd bort från väggar och möbler.
- Stäng dörrar och fönster för optimal rengöringsfunktion.
- Håll gardiner borta från luftintaget och luftutblåset.

- 1 Sätt i luftrenarens stickkontakt i vägguttaget.
- 2 Tryck på  för att slå på luftrenaren (bild [10](#)).
 - ↳ Luftrenaren piper.
 - ↳ Luftrenaren körs på allergenläget som standard.
 - ↳ När luftrenaren värms upp visas "----" på skärmen. Efter mätning av partiklar enbart i luften, visar luftrenaren IAI-nivån och körs i autoläget med  på skärmen (bild [11](#)).
 - ↳ Efter mätning av luftkvaliteten i cirka 30 sekunder, väljer luftkvalitetssensorn automatiskt lämplig färg på luftkvalitetslampan.
- 3 Tryck på och håll ned  i tre sekunder för att stänga av luftrenaren.

Note

- Om luftrenaren fortsätter att vara ansluten till eluttaget efter avstängning kommer den att fungera enligt de föregående inställningarna när den slås på igen.

Ändra autolägesinställningen

Du kan välja allergenläge (🌿), allmänt läge (🏠) eller bakterie- och virusläge (⚙️).

Allergenläge

Det extra känsliga allergenläget är avsett att reagera även på små förändringar i allergennivåerna i den omgivande luften.

- Tryck på knappen för autoläge (A) för att markera allergenläget (bild 12).
 - Auto (A) och 🌿 visas på skärmen.

Allmänt läge

En smart automatisk inställning som automatiskt justerar luftrenarens inställningar till den optimala nivån.

- Tryck på knappen för autoläge (A) för att välja allmänt läge (bild 13).
 - Auto (A) och 🏠 visas på skärmen.

Bakterie- och virusläge

Bakterie- och virusläget använder luftflödet för att snabbt minska bakterier och virus.

- Tryck på knappen för autoläge för (A) att välja bakterie- och virusläget (bild 14).
 - Auto (A) och ⚙️ visas på skärmen.

Ändra fläkthastigheten

Förutom de automatiska lägena finns det flera olika fläkthastigheter tillgängliga.

När du använder de manuella fläkthastighetsinställningarna övervakar renaren fortfarande luftkvaliteten, men den kommer inte automatiskt att justera fläkthastigheten om den känner av förändringar i luftkvaliteten.

Viloläge (SL)

I viloläget fungerar luftrenaren tyst på en mycket låg hastighet.

- Tryck på fläkthastighetsknappen (🌀) för att välja viloläge (SL) (bild 15).

Note

- Alla lamporna släcks i viloläge.
- Du kan slå på belysningen manuellt genom att trycka på 💡.

Manuell

- Tryck på fläkthastighetsknappen (🌀) flera gånger för att välja den fläkthastighet du vill ha (bild 16).



Turbo (t)

I turboläge körs luftrenaren på högsta hastighet.

- Tryck på fläkthastighetsknappen (🌀) för att välja turboläge (t) (bild 17).

Ställa in timern

Med timern kan luftrenaren köras under ett bestämt antal timmar. När den inställda tiden har gått stängs luftrenaren automatiskt av.

- Tryck på timerknappen  flera gånger för att välja antalet timmar du vill att luftrenaren ska köras (bild ).
 - Du kan ställa in timern mellan **1** och **12** timmar.



Om du vill avaktivera timern trycker du på timer-knappen  flera gånger tills "--" visas på skärmen.

Note

- Om du har ställt in timern en gång, startar den från föregående inställning nästa gång.

Använda funktionen lampa på/av

Med ljusdimmerknappen kan du slå på eller stänga av luftkvalitetslampan, skärmen och funktionsindikatorerna vid behov.







- Om du trycker på ljusdimmerknappen  en gång dimmas luftkvalitetslampan.
- Om du trycker på ljusdimmerknappen  igen släcks luftkvalitetslampan.
- Om du trycker på ljusdimmerknappen  en tredje gång tänds alla lampor igen.

Växla visningsläge

Luftrenaren har dubbelt visningsläge, IAI-visning och PM2.5-visning.

Note

- Luftrenaren körs på IAI-visningsläge som standard.

- Tryck på ljusdimmerknappen  i tre sekunder för att växla till PM2.5-visningsläge (bild ).
 -  blinkar två gånger.
 - Den faktiska PM2.5-nivån visas på skärmen.
- Tryck på ljusdimmerknappen  i tre sekunder för att växla till IAI-visningsläge (bild ).
 -  blinkar två gånger.
 - IAI-nivån visas på skärmen.

5 Rengöring

Note

- Stäng alltid av luftrenaren och dra ut den ur eluttaget före rengöring.
- Sänk aldrig ned luftrenaren i vatten eller i någon annan vätska.
- Använd aldrig slipande, starka eller brandfarliga rengöringsmedel såsom blekningsmedel eller alkohol för att rengöra någon del av luftrenaren.
- Endast förfiltret är tvättbart. Luftreningsfiltret kan inte tvättas eller dammsugas.
- Försök inte rengöra filtren eller luftkvalitetssensorn med en dammsugare.

Rengöra luftrenaren

Rengör regelbundet luftrenarens in- och utsida för att undvika att damm ansamlas.

- 1 Använd en mjuk, torr trasa för att rengöra både insidan och utsidan av luftrenaren.
- 2 Utblåset kan även rengöras med en torr, mjuk trasa.

Rengöra luftkvalitetssensorn

Rengör luftkvalitetssensorn varannan månad för att luftrenaren ska fungera optimalt.

Note

- Om luftrenaren används i en dammig miljö kan den behöva rengöras oftare.
- Om luftfuktigheten i rummet är mycket hög kan kondens uppstå på luftkvalitetssensorn och luftkvalitetsslampan kan då visa en sämre luftkvalitet trots att luftkvaliteten faktiskt är bra. Om det inträffar rengör du luftkvalitetssensorn eller använder luftrenaren på en manuell hastighetsinställning.

- 1 Stäng av luftrenaren och dra ut sladden från vägguttaget.
- 2 Rengör luftkvalitetssensorns intag och utlopp med en mjuk borste (bild 21).
- 3 Ta bort luftkvalitetssensorkåpan (bild 22).
- 4 Rengör luftkvalitetssensorn och intaget och utloppet för damm med en fuktig bomullspinne (bild 23).
- 5 Torka alla delar ordentligt med en torr bomullspinne.
- 6 Sätt tillbaka luftkvalitetssensorkåpan (bild 24).

Rengöra förfiltret

Rengör förfiltret när **F0** visas på skärmen (bild 25).

- 1 Stäng av luftrenaren och dra ut sladden från vägguttaget.
- 2 Dra ut frontpanelens nedre del och ta bort den från luftrenaren (bild 3).
- 3 Tryck ned de två klämmorna (1) och dra förfiltret mot dig (2) (bild 4).

- 4 Om förfiltret är väldigt smutsigt använder du en mjuk borste och borstar bort dammet (bild 26).
Tvätta sedan förfiltret under rinnande kranvatten.
- 5 Låt förfiltret lufttorka ordentligt innan du sätter tillbaka det i luftrenaren.

Note

- För att optimera livslängden på förfiltret bör du se till att det har lufttorkat ordentligt efter rengöring.
- Tvätta händerna efter hantering av filtret.

- 6 Sätt tillbaka förfiltret i luftrenaren igen (bild 8).

Note

- Se till att sidan med de två klämmorna är vänd mot dig och att alla krokar på förfiltret sitter ordentligt i luftrenaren.

- 7 Sätt tillbaka frontpanelen genom pressa den övre delen av panelen längst upp på luftrenaren (1). Sedan trycker du försiktigt panelen mot luftrenaren (2) (bild 9).
- 8 Sätt i luftrenarens stickkontakt i vägguttaget.
- 9 Tryck på och håll ned återställningsknappen  i tre sekunder för att återställa förfiltrets rengöringstid (bild 27).
- 10 Tvätta händerna noga när du har installerat filtren.

6 Byta filtren

Indikator för byte av filter

Den här luftrenaren är utrustad med en indikator för byte av filter, för att se till att luftreningsfiltret är i optimalt skick när luftrenaren är igång. När filtren behöver bytas ut, visas filterkoden på skärmen (se tabell för filtervarning).

Om filtren inte byts inom 14 dagar, slutar luftrenaren att fungera och låses automatiskt för att skydda luftkvaliteten i rummet. Byt ut filtren så snart som möjligt enligt filterkoden.

Byta filtren

Note

- Luftreningsfilter kan inte tvättas eller dammsugas.
- Stäng alltid av luftrenaren och dra ut stickproppen ur eluttaget innan du byter ut filtren.
- Rengör inte filtren med en dammsugare.
- Om förfiltret är skadat, slitet eller trasigt ska du inte använda det. Gå till www.philips.com/support.

Indikatorlampa för filterstatus	Action
A3 visas på skärmen.	Byt ut NanoProtect-filtret i serie 3 (FY2422)
C7 visas på skärmen.	Byt ut filtret NanoProtect AC (FY2420)
A3 och C7 visas växelvis på skärmen.	Byt ut båda filtren.

- 1 Stäng av luftrenaren och dra ut sladden från vägguttaget.
- 2 Ta ut det använda luftfiltret enligt filtervarningslampans status som visas på skärmen (bild 28). Kassera använda filter.

Note

- Rör inte den veckade ytan på filtret och lukta inte på filtren – de har samlat på sig luftföroreningar.



- 3 Ta bort allt förpackningsmaterial från de nya filtren (bild 6).
- 4 Placera de nya filtren i luftrenaren (bild 7).
- 5 Sätt i luftrenarens stickkontakt i vägguttaget.
- 6 Tryck på och håll ned återställningsknappen  i tre sekunder för att återställa räknaren för förbrukningstid (bild 29).



Note

- Tvätta händerna när du har bytt ut ett filter.

Återställa filter

Du kan byta filter även om koden för byte av filter inte visas på skärmen. När du har bytt ut ett filter behöver du återställa räknaren för förbrukningstiden för filtret manuellt.

- 1 Tryck på  och  samtidigt i tre sekunder för att starta återställningsläget för filtret (bild 30).
 - ↳ Koderna (A3) för filtret NanoProtect i serie 3 visas på skärmen.

- 2 Tryck på och håll ned  i tre sekunder för att återställa räknaren för förbrukningstiden för filtret NanoProtect i serie 3 (bild 29).
- 3 Kod (C7) på NanoProtect-filtret AC visas på skärmen när räknaren för förbrukningstiden för NanoProtect-filtret i serie 3 har återställts (bild 31).
- 4 Tryck på och håll ned  i tre sekunder för att återställa räknaren för förbrukningstiden för filtret NanoProtect AC och lämna återställningsläget för filter (bild 32).

7 Förvaring

- 1 Stäng av luftrenaren och dra ut sladden från vägguttaget.
- 2 Rengör luftrenaren, luftkvalitetssensorn och förfiltret (se kapitlet Rengöring).
- 3 Låt alla delar lufttorka ordentligt innan du ställer undan dem.
- 4 Linda in filtren och förfiltret separat i lufttäta plastpåsar.
- 5 Förvara luftrenaren, filtren och förfiltret på en sval och torr plats.
- 6 Tvätta alltid händerna noggrant efter hantering filtren.

8 Felsökning

I det här kapitlet sammanfattas de vanligaste problemen som du kan råka ut för med apparaten. Om du inte kan lösa problemet med informationen nedan kontaktar du den lokala kundtjänsten.

Problem	Möjlig lösning
Apparaten fungerar inte trots att den är inkopplad.	<ul style="list-style-type: none">Byteskoden för filtret visas på skärmen men du har inte bytt ut det motsvarande filtret än. Apparaten förblir låst om du fortsätter att använda det förbrukade filtret. Byt ut filtret och återställ förbrukningstiden för filter.
Apparaten fungerar inte trots att den är påslagen.	<ul style="list-style-type: none">Byteskoden för filtret har visats kontinuerligt men du har inte bytt ut motsvarande filter och apparaten är nu låst. Byt ut filtret och återställ förbrukningstiden för filter.
Apparaten stängs av oavsiktligt.	<ul style="list-style-type: none">Produkten startas om automatiskt och går till föregående läge när nätspänningen återställs.
Wi-Fi-installationen lyckades inte.	<ul style="list-style-type: none">Om routern som luftrenaren är ansluten till är dual band och inte går att ansluta till ett 2,4 GHz-nätverk kan du växla till ett annat band på samma router (2,4 GHz) och försöka para ihop med igen. 5 GHz-nätverk kan inte användas.Webbautentiseringsnätverk kan inte användas.Kontrollera om renaren är inom räckvidd från Wi-Fi-routern. Du kan försöka placera luftrenaren närmare Wi-Fi-routern.Kontrollera att nätverksnamnet stämmer. Nätverksnamnet är skiftlägeskänsligt.Kontrollera att Wi-Fi-lösenordet stämmer. Lösenordet är skiftlägeskänsligt.Försök göra om installationen med hjälp av instruktionerna i avsnittet Konfigurera Wi-Fi -anslutningen när nätverket har ändrats".Wi-Fi-anslutningen kan störas av elektromagnetiska fält eller andra störningar. Håll apparaten på avstånd från andra elektroniska enheter som kan orsaka störning.Kontrollera om den mobila enheten är i flygplansläge. Se till att du har flygplansläget avaktiverat när du ansluter till Wi-Fi-nätverket.Gå till hjälpavsnittet i appen om du vill ha omfattande och uppdaterade felsökningstips.

Problem	Möjlig lösning
Luftflödet som kommer ur utblåset är mycket svagare än förr.	<ul style="list-style-type: none"> Förfiltret är smutsigt. Rengör förfiltret (mer information finns i kapitlet Rengöring).
Luftkvaliteten förbättras inte trots att apparaten har körts länge.	<ul style="list-style-type: none"> Ett av filtren har inte placerats i apparaten. Se till att alla filter är ordentligt installerade i följande ordning och börja med det inre filtret: 1) filtret NanoProtect i serie 3, 2) förfilter. Luftkvalitetssensorn är blöt. Fuktighetsnivån i rummet är högre och orsakar kondens. Se till att luftkvalitetssensorn är ren och torr (mer informations finns i kapitlet Rengöring).
Luftkvalitetslampan har alltid samma färg.	<ul style="list-style-type: none"> Luftkvalitetssensorn är smutsig. Rengör luftkvalitetssensorn (mer information finns i kapitlet Rengöring).
Apparaten avger en konstig lukt.	<ul style="list-style-type: none"> Första gångerna du använder apparaten kan det lukta plast. Det är normalt. Om apparaten däremot luktar bränt kontakta du din Philips-återförsäljare eller någon av Philips auktoriserade serviceombud. Apparaten kan även lukta illa när filtret är smutsigt. Rengör och byt ut det påverkade filtret.
Apparaten är väldigt högljudd.	<ul style="list-style-type: none"> Om apparaten är för högljudd kan du ändra fläkthastigheten till en lägre fläkthastighetsnivå. När du använder apparaten i sovrummet på natten aktiverar du viloläge.
Apparaten indikerar fortfarande att jag måste byta ut ett filter trots att jag redan gjort det.	<ul style="list-style-type: none"> Du kanske inte har återställt förbrukningstiden för filter. Koppla in apparaten, tryck på  för att slå på apparaten och tryck på och håll ned återställningsknappen  i 3 sekunder.
Felkoderna "E1", "E2", "E3" eller "E4" visas på skärmen.	<ul style="list-style-type: none"> Apparaten fungerar inte. Kontakta kundtjänst i ditt land.

9 Garanti och service

Om du behöver information eller har problem kan du gå till Philips webbplats på www.philips.com eller kontakta Philips kundtjänst i ditt land (telefonnumret finns i garantibroschyren). Om det inte finns någon kundtjänst i ditt land kan du vända dig till din lokala Philips-återförsäljare.

Beställ delar och tillbehör

Om du behöver byta ut en del eller vill köpa en reservdel kontaktar du en av Philips-återförsäljare eller går till www.philips.com/support.

Om du har problem med att få tag på delar kontaktar du Philips kundtjänst i ditt land (telefonnumret finns i garantibroschyren).

10 Meddelanden

Elektromagnetiska fält (EMF)

Den här Philips-produkten uppfyller alla tillämpliga standarder och regler gällande exponering av elektromagnetiska fält.

Uppfyllelse av EMF-standard

Koninklijke Philips N.V. tillverkar och säljer många konsumentprodukter. Dessa produkter har, som alla elektroniska apparater, vanligen kapacitet att avge och ta emot elektromagnetiska signaler.

En av Philips ledande affärsprinciper är att vidta alla nödvändiga hälso- och säkerhetsåtgärder för våra produkter, att uppfylla alla tillämpliga rättsliga krav och att hålla oss inom de EMF-standarder som är tillämpliga när produkten tillverkas.

Philips arbetar för att utveckla, tillverka och marknadsföra produkter som inte orsakar hälsorisker. Vi på Philips bekräftar att om våra produkter hanteras korrekt och i avsett syfte, är de säkra att använda enligt aktuella vetenskapliga belägg.

Philips spelar en aktiv roll i utvecklingen av internationella EMF- och säkerhetsstandarder, vilket gör det möjligt för Philips att förutse vidare utveckling inom standardisering och tidig integrering i våra produkter.

Återvinning



Den här symbolen betyder att produkten inte ska slängas bland hushållssoporna (2012/19/EU).

Följ de regler som gäller i ditt land för återvinning av elektriska och elektroniska produkter. Genom att kassera gamla produkter på rätt sätt kan du bidra till att förhindra negativ påverkan på miljö och hälsa.

Obs!

App Store är ett varumärke som tillhör Apple Inc.

Google Play är ett varumärke som tillhör Google Inc.

Den här Philips-apparaten och appen Clean Home+ har använt flera programvaror för öppen källkod, kopior av licenstext i programvara med öppen källkod som används i produkten kan härledas från webbplatsen: www.philips.com/cleanhome.

Förenklade EU-försäkran om överensstämmelse

Härmed försäkras Philips Consumer Lifestyle B.V. att denna typ av radioutrustning AC2889 överensstämmer med direktiv 2014/53/EU.

Den fullständiga texten till EU-försäkran om överensstämmelse finns på följande webbadress: www.philips.com.